

The Midea logo is positioned in the top right corner of the page. It consists of a white circular icon with a stylized 'M' inside, followed by the word 'Midea' in a white, sans-serif font. The logo is set against a solid blue rectangular background.

**Midea**



# **КАТАЛОГ КЛИМАТИЧЕСКОГО ОБОРУДОВАНИЯ**

**БЫТОВОЕ И КОММЕРЧЕСКОЕ НАЗНАЧЕНИЕ**

**2025**





# Содержание

О компании .....	2
Облачная экосистема .....	12
Передовые облачные решения для систем кондиционирования Midea.....	13
Программы обслуживания клиентов.....	14

## Инверторные сплит-системы

Inverter Quattro™ .....	18
Мастер спорта по комфорту .....	20
Комфорт по заказу .....	23
Максимальная эффективность .....	33
Высокая надежность .....	39
Для вашего здоровья .....	42
Хладагент R32.....	45

GAIA Настенный тип, Full DC Inverter, R32.....	46
BREEZELESS Настенный тип, Full DC Inverter, R32.....	50
↪ BREEZELESS E Настенный тип, Full DC Inverter, R32.....	54
↪ HEATFORCE Тепловой насос, Full DC Inverter, R32 .....	58
NEW EASY Настенный тип, DC Inverter, R32.....	62
PARAMOUNT INVERTER Настенный тип, DC Inverter, R32..	66
UNLIMITED INVERTER Настенный тип, DC Inverter, R32.....	70
↪ PRIMARY INVERTER Настенный тип, DC Inverter, R32 .....	74
PERSONA INVERTER Настенный тип, DC Inverter, R32.....	78

## Стандартные сплит-системы

Для вашего комфорта.....	84
Для вашего здоровья .....	86
Легкость в управлении .....	88

↪ PARAMOUNT Настенный тип, on/off, R32 .....	90
↪ UNLIMITED Настенный тип, on/off, R32 .....	94
↪ PRIMARY Настенный тип, on/off, R32.....	98
↪ PERSONA Настенный тип, on/off, R32 .....	102
Сводная таблица режимов и функций.....	106

## Мульти-сплит-системы

↪ NEOLIGHT 1, 2 комнаты .....	112
↪ NEOFLEXI 3, 4, 5 комнат .....	112
Сводная таблица режимов и функций.....	120

## Инверторные коммерческие кондиционеры

Система Full DC Inverter .....	124
Передовые технологии.....	126
Комфорт без компромиссов.....	128
Технология снижения шума .....	130

MCA4U BREEZELESS Кассетный тип, Full DC Inverter, R32.....	132
MCD1 BREEZELESS Кассетный тип, Full DC Inverter, R32 .....	136
MCBU Кассетный тип однопоточный, Full DC Inverter, R32.....	140
MTI(U) Канальный тип средненапорный, Full DC Inverter, R32.....	144
MFA2U Консольный тип, Full DC Inverter, R32 .....	148
MUE(U) Напольно-потолочный тип, Full DC Inverter, R32.....	152
NEW MFYC Колонный тип, DC Inverter, R32.....	156

## Стандартные коммерческие кондиционеры

Высокий стандарт как вызов.....	162
Надежные решения для бизнеса.....	164

MCA3 Кассетный тип 600×600, on/off, R410A .....	166
MCD1 Кассетный тип, on/off, R410A .....	170
MTI Канальный тип средненапорный, on/off, R410A .....	174
MHG Канальный тип высоконапорный, on/off, R410A .....	178
MUE Напольно-потолочный тип, on/off, R410A .....	182
MH_ Канальный тип высокой производительности, on/off, R410A.....	186
MFPA Колонный тип, on/off, R410A.....	190
MFJ Колонный тип, on/off, R410A .....	194
MFM Колонный тип, on/off, R410A .....	198

Сводная таблица режимов и функций.....	202
--	-----

## Моноблочные кондиционеры

MPPDA Мобильный кондиционер, on/off, R290 .....	207
MPPDB Мобильный кондиционер, on/off, R290 .....	207
MPPHA Мобильный кондиционер, on/off, R290 .....	208
↪ MPPT Мобильный кондиционер, Inverter, R290.....	209

## Осушители воздуха

MDDN1 / MDDF Напольный тип, R290.....	210
Пульты дистанционного управления.....	212
Пульты с Wi-Fi-управлением .....	213
Объекты .....	222

# MIDEA GROUP

Входит в список Fortune 500 и демонстрирует устойчивый рост бизнеса в нескольких секторах. Компания предоставляет индивидуальные решения для умного дома, промышленных технологий, робототехники и автоматизации, технологий строительства, а также цифровых инноваций.

## Устойчивое предприятие



### #277 в рейтинге Fortune Global 500

В 2024 году Midea Group заняла 277-е место в рейтинге 500 крупнейших мировых компаний.

## Надежный партнер

### Кредитный рейтинг «А», присвоенный S&P Global Ratings

Midea Group имеет самый высокий рейтинг среди частных производственных компаний Китая, будучи одной из немногих на международной арене с рейтингом А или выше.

## Расширение возможностей для общества

### Компания входит в топ-50 промышленных предприятий Китая

Midea Group отмечена наградой Forbes за выдающееся экологически чистое производство, углеродную нейтральность, устойчивое развитие и следование принципам ESG.

## Международные проекты



### #Worldclass Спонсор Manchester City

Midea Group и Manchester City начали глобальное партнерство с 2020 года и запустили несколько отмеченных наградами кампаний.

## История развития

Компания продолжает идти вперед и покорять новые вершины, не останавливаясь на достигнутом

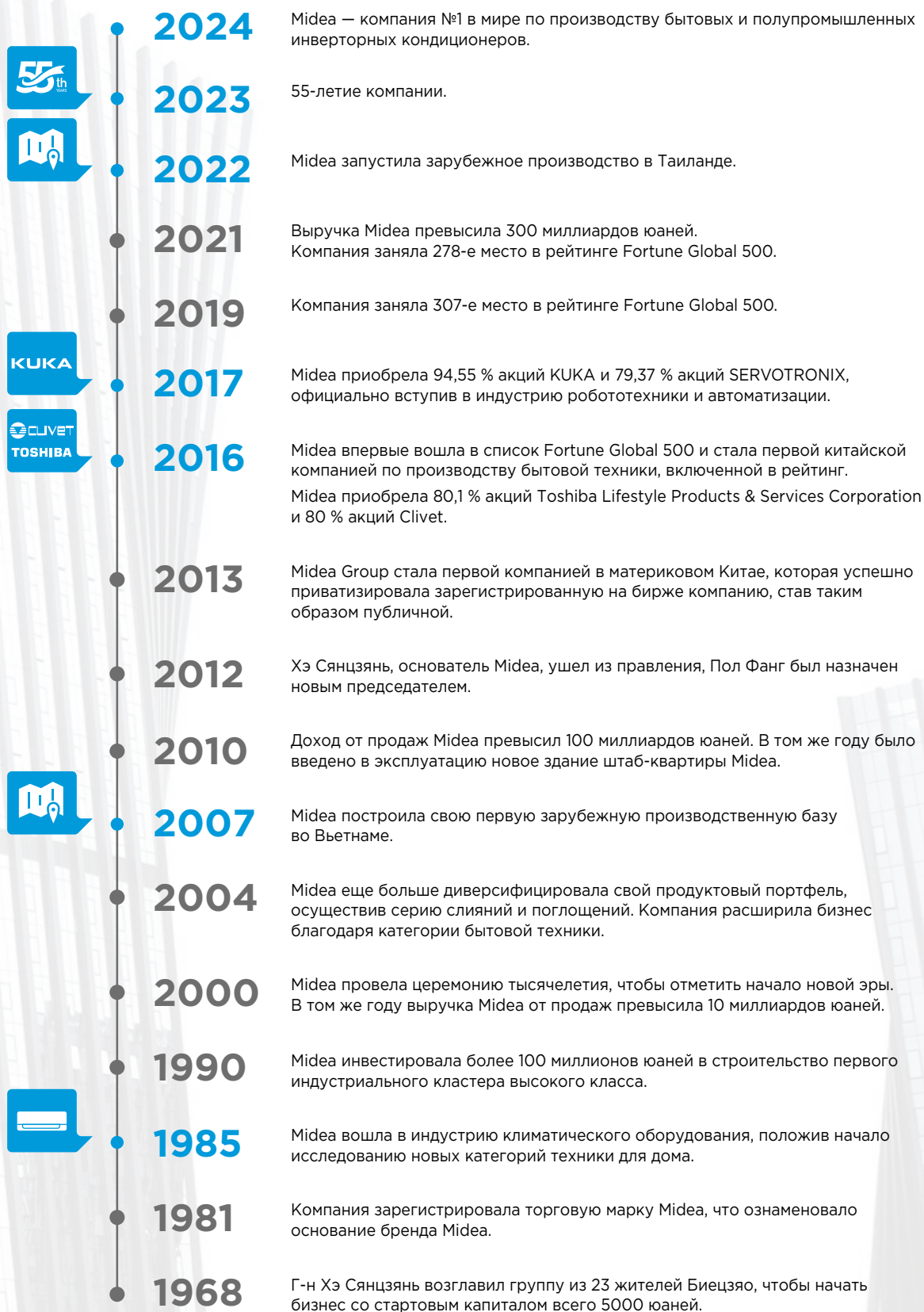



# ОБОРУДОВАНИЕ MIDEA БЫТОВОГО И КОММЕРЧЕСКОГО НАЗНАЧЕНИЯ

Midea RAC (Residential Air Conditioners) является бизнес-подразделением Midea Group, объединяющим исследования и разработки, производство, продажи, проектирование, установку и послепродажное обслуживание. Компания — ведущий мировой производитель систем отопления, вентиляции, кондиционирования и поставщик профессиональных решений для обработки воздуха.

**15,56 млрд \$**

**общей выручки**

По состоянию на 2023 год;  
курс — 6,8 юаня за доллар США

**190 тыс.**

**сотрудников**

По состоянию на 2023 год

**0,4 млрд**

**клиентов**

**> 200**

**стран и регионов  
присутствия**

## Значимые бренды с безусловной известностью в мире



**Midea** предлагает широкий спектр климатических решений для коммерческих и жилых помещений, а также бытовой техники, которая полностью удовлетворяет потребности повседневной жизни дома, на работе или в любом другом месте.

**TOSHIBA**

**Toshiba** — исторический бренд, основанный в 1875 году. Компания разработала множество новаторских электронных продуктов, которые были первыми в своем роде в Японии и во всем мире. В 2016 году Midea Group приобрела бизнес бытовой техники этого культового японского бренда.



# Предвосхищая будущее



## 50 %

сотрудников отдела исследований и разработок — магистры и доктора наук различных технических направлений.

## 21 000

авторизованных патентов позволяют Midea продолжать исследовать мир инновационных интеллектуальных решений.

## 2 млрд \$

инвестиций в исследования и разработки за последние 5 лет с темпами роста 14 % в годовом исчислении повышают конкурентоспособность Midea.

# Создавая будущее

Midea как новатор в индустрии совершенствует производственные процессы, внедряя инновационные решения.

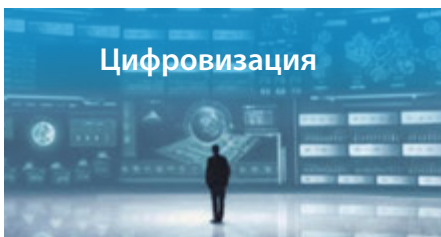

### Цифровизация

## Первый производственный процесс с мгновенной цифровой аналитикой

LED-экраны отображают аналитику в реальном времени практически по всем аспектам работы завода: от планирования производства и логистики до мониторинга производственных и бизнес-процессов.

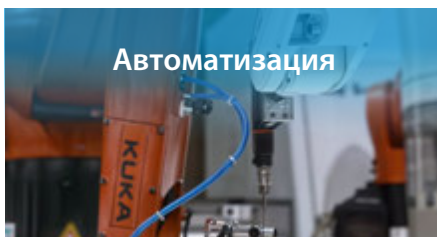

### Автоматизация

## Первая полностью автоматизированная производственная линия в индустрии климатического оборудования с роботами KUKA

Робот KUKA может повысить производительность, время непрерывной работы, качество и эффективность, а также снизить затраты и количество отходов.



### Экономичное производство

## Первый высокоцифровой и автоматизированный электронный цех

Система SCADA реализует соединение и обмен данными между оборудованием. При отсутствии стагнации производственные циклы сокращаются за счет уменьшения времени ожидания.

39 международных сертификатов качества и поддержка 3 000 инженеров и инспекторов





# ГЛОБАЛЬНЫЕ МОЩНОСТИ И ЛОКАЛЬНЫЕ ОСОБЕННОСТИ

Midea — один из крупнейших производителей в мире с производственными базами в 16 странах. В портфолио компании представлены глобальные ресурсы в области исследований и разработок по всему миру, включая 20 исследовательских центров в 9 странах.



## Участник программы Международного экономического форума Global Lighthouse Network

Компания Midea использовала технологии четвертой промышленной революции (4IR) для перехода к полному автоматизированному циклу всех этапов производства

Повышение  
эффективности  
труда

на **28%**

Снижение  
себестоимости единицы  
продукции

на **14%**

Сокращение  
времени  
выполнения заказа

на **56%**



## Крупнейшая производственная база бытовых и коммерческих кондиционеров в Юго-Восточной Азии

Midea установила первую в отрасли комплексную автоматическую производственную линию роботов KUKA на умном заводе Midea RAC в Таиланде.

**160 000 м<sup>2</sup>**

занимает крупнейшее производство бытовых и коммерческих кондиционеров в Юго-Восточной Азии, включающее промышленных роботов и высокотехнологичные решения, автоматизацию логистики, а также системы транспортировки.

**4 млн единиц**

годовая мощность крупнейшего зарубежного завода по производству бытовых кондиционеров Midea.

# Передовые научно-исследовательские институты и центры дизайна



## Американский исследовательский центр Midea (MARC)

Основан в 2015 году



Midea America (MARC) в Луисвилле, Кентукки — американский исследовательский центр Midea Group, работающий над исследованиями и разработками, инновациями и стратегией разработки продуктов для американских брендов и расширением существующих категорий продукции. Эксперты из MARC передают Midea Group свое глубокое понимание индустрии бытовой техники в США, ее тенденций и клиентов. Они исследуют технологии и инновации, получают патенты в США, обеспечивая техническую поддержку категорий продуктов в рамках бизнеса в Северной Америке.

Этот центр также активно взаимодействует с органами по стандартизации, а также государственными регулирующими организациями и сторонними агентствами по тестированию.

## Центр новых технологий Кремниевой долины (ETC)

Основан в 2016 году



Центр новых технологий Midea в Кремниевой долине (ETC) расположен в Сан-Хосе, штат Калифорния, и специализируется в первую очередь на области исследований и применения технологий искусственного интеллекта, включая компьютерное зрение, речь, науку о данных и решения промышленного искусственного интеллекта. Расположенный в Силиконовой долине, крупнейшем в мире портале талантов и ресурсов, ETC помогает Midea Group устанавливать глобальные партнерские отношения с ведущими лидерами отрасли и расширяет применение передовых технологий в бытовой технике Midea.

## Миланский центр дизайна (MDC)

Основан в 2016 году



Миланский центр дизайна (MDC) занимается исследованием трендов современного дизайна, привлекая к работе местных талантливых специалистов с разнообразным опытом. MDC также извлекает выгоду из разнообразия местных ресурсов благодаря лидирующей позиции Милана в индустрии моды, архитектуры и товаров для дома. Центр дизайна реализует новые проекты взаимодействия с пользователями и совершает инновационные прорывы в сотрудничестве с командами дизайнеров головного офиса, одновременно задавая направление проектов по дизайну продуктов Midea Group.

## Центр исследований и разработок Midea в Германии

Основан в 2017 году



Центр исследований и разработок Midea в Германии расположен в Штутгарте, одном из важнейших инновационных и технологических регионов страны. В этом Центре работают команды ведущих специалистов европейской отрасли бытовой электротехники, которые поддерживают исследования и разработки в штаб-квартире по инновациям в продуктах, ориентированных на местных потребителей.

Этот центр сотрудничает с ведущими предприятиями различных секторов с целью установления тесного технологического партнерства. Наши исследователи работают над тем, чтобы предоставить нам новейшие результаты исследований и инновационных ноу-хау, чтобы стимулировать новаторские технологические разработки Midea Group и дальнейшие исследования и разработки новых продуктов.

## Центр исследований и разработок в Таиланде

Основан в 2022 году



Центр исследований и разработок в Таиланде расположен в Сираче, Чонбури, и специализируется на рынке Юго-Восточной Азии. Анализ потребностей клиентов и тенденций рынка помогает разработать и применить идеи по улучшению продукции. Этот центр исследований и разработок также активно взаимодействует с местными органами по стандартизации, а также с государственными регулирующими организациями. Помимо инженеров, находящихся на главной базе в Таиланде, у компании также есть несколько партнеров в Индонезии и на Филиппинах, которые из первых рук узнают о потребностях пользователей и клиентов.

## Награды и признание



Каждый год Midea получает более 40 наград в области дизайна на различных мировых выставках, таких как Reddot, iF и Good Design Award.



# MIDEA ВОПЛОЩАЕТ В ЖИЗНЬ ВЫДАЮЩИЕСЯ ИННОВАЦИИ

Высокотехнологичное оборудование Midea всегда удовлетворяет меняющимся потребностям клиентов.

## Midea разрабатывает и развивает экологически безопасные и высокоэффективные технологии уже более 15 лет



2024

**Компания № 1 в мире по производству бытовых и коммерческих инверторных кондиционеров**

по результатам исследований Euromonitor



2023

**Компания № 1 в мире по производству кондиционеров, работающих на экологичном фреоне R290**

по результатам исследований Euromonitor



2022

**1-й высокоэффективный кондиционер с хладагентом R454B,**

сертифицированный Институтом кондиционирования, отопления и охлаждения



2021

**1-я экологическая декларация продукции**

в категории климатического оборудования и сертификат о контроле углеродного следа, верифицированный TUV Rheinland



2021

**2 100 000 комплектов**

кондиционеров с компрессором R290 введены в эксплуатацию



2020

**Премия за выдающийся вклад**

от Организации Объединенных Наций по промышленному развитию



2018

**1-й сертификат Blue Angel**

в категории кондиционирования от Федерального министерства окружающей среды, охраны природы и ядерной безопасности



2011

**1-я линия по производству компрессоров R290**

в климатической отрасли введена в эксплуатацию

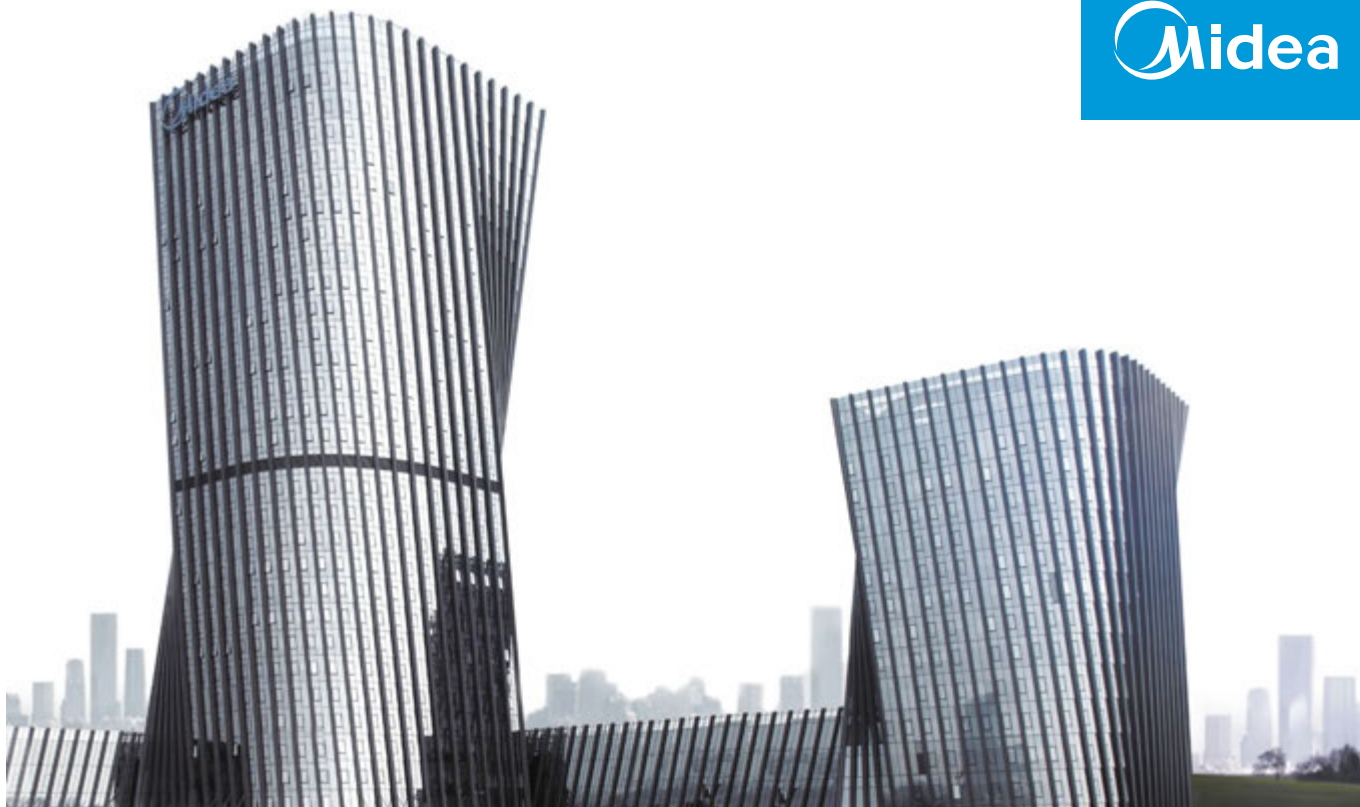

Midea Group — ведущая мировая высокотехнологичная компания. Она была основана в 1968 году, прошла путь от небольшого производства до современного промышленного гиганта, официально зарегистрирована на бирже и по состоянию на 2024 год занимает 277-е место в рейтинге Global Fortune 500. Компания насчитывает более 190 000 сотрудников в более чем 200 представительствах по всему миру и делает комфортной жизнь миллиардов людей.

Первый бытовой кондиционер Midea сошел с конвейера в 1985 году. С тех пор Midea стала площадкой по производству полного спектра климатической техники мирового уровня. Производство оснащено самым современным оборудованием и является одним из наиболее передовых в Китае. Корпорация Midea ежегодно осуществляет многомиллионные инвестиции в инновации. Для дальнейшего повышения технологической конкурентоспособности продукции компания основала собственный центральный научно-исследовательский институт в городе Шуньдэ.

Бренд Midea ежегодно укрепляет свои позиции благодаря более чем 30 производственным площадкам и 20 научно-исследовательским, опытно-конструкторским центрам по всему миру. Сегодня научные исследования и разработки института служат базой для выпуска всего оборудования.

## Климатическое оборудование Midea представлено двумя направлениями:

1. Midea RAC предлагает широкую линейку бытовых кондиционеров: от сплит-систем, оконных и мобильных кондиционеров до осушителей и коммерческих решений. 12 производственных баз в Китае, Вьетнаме, Индии, Египте, Таиланде, Бразилии и Аргентине обеспечивают суммарный годовой выпуск кондиционеров свыше 67 млн комплектов.
2. Бизнес-подразделение Midea MBT было создано в 1999 году и стало первым производителем VRF-систем в Китае благодаря внедрению технологии Toshiba Carrier. Подразделение Midea Building Technologies (MBT) является ключевой частью Midea Group, которая сосредоточена на продуктах, услугах и комплексных решениях Intelligent Building, включая источники энергии, лифты, системы управления, а также отопление, вентиляцию и кондиционирование воздуха. Доля VRF-систем Midea составляет 19% мирового рынка.



# СЕКМЕНТЫ БИЗНЕСА

Основанная в 1968 году, спустя 56 лет непрерывного развития Midea превратилась в технологичную группу компаний с пятью основными направлениями деятельности.

Компания является крупнейшим производителем бытовой техники и брендом № 1 в мире по производству бытовых и полупромышленных инверторных кондиционеров. Midea реализует свою стратегию, чтобы оставаться высокодинамичным предприятием со стремлением к постоянному росту, характерному для бизнеса мирового уровня.



## УМНЫЙ ДОМ

Midea Group предлагает инновационные решения и дает покупателям возможность использовать высокотехнологичное оборудование у себя дома.



## ПРОМЫШЛЕННЫЕ ТЕХНОЛОГИИ

Midea Group предоставляет основные компоненты для бытовой техники, автомобильной промышленности, компьютеров, средств коммуникации и бытовой электроники с высоким уровнем точности.

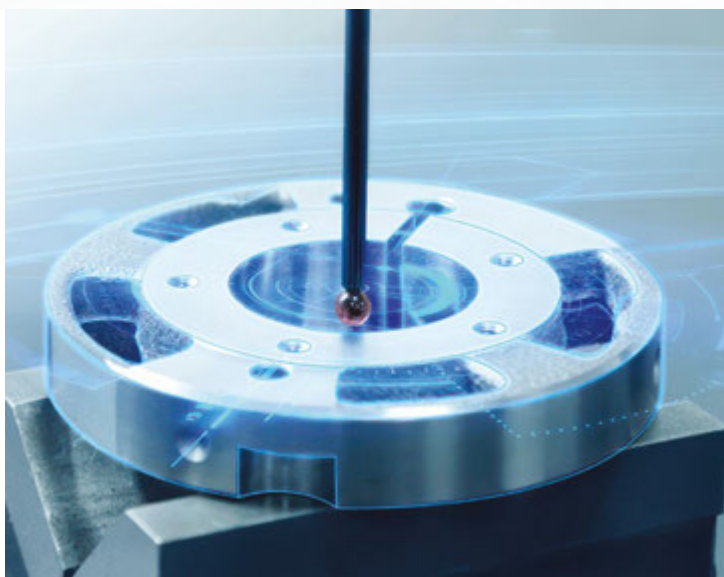





## ТЕХНОЛОГИИ СТРОИТЕЛЬСТВА

Midea Group предоставляет комплексные решения в области отопления, вентиляции, кондиционирования воздуха, лифтов и управления энергопотреблением для жилых и коммерческих зданий, а также других общественных объектов.



## РОБОТОТЕХНИКА И АВТОМАТИЗАЦИЯ

Midea Group предоставляет решения для «фабрик будущего». Портфель продукции включает в себя промышленных роботов и решения системы автоматизации логистики и передачи данных, а также решения для медицинской сферы и сферы развлечений.



## ЦИФРОВЫЕ ИННОВАЦИИ

Midea Group предоставляет программное обеспечение, решения для розничной торговли, а также сервисные решения для цифровизации компаний любого размера.



# Облачная Экосистема

В 2020 году была поставлена задача разработать экосистему климатических устройств, подключенных к облачным сервисам. Облачные сервисы работают на базе «Облака», серверы которого находятся на территории РФ, что обеспечивает быстрый отклик и бесперебойную работу оборудования различных торговых марок.

Экосистема — это набор сервисов и оборудования, позволяющих создать интуитивную интеллектуальную гибкую систему управления микроклиматом в помещении на базе облачных устройств.

Ежегодно совершенствуется линейка облачных устройств, а также расширяется их функциональность, чтобы повысить комфорт пользователей.

## Элементы экосистемы

### Оборудование

(внешний круг)

1. Облачные кондиционеры
2. Wi-Fi-контроллеры для бытовых кондиционеров
3. Wi-Fi-контроллеры для коммерческих систем
4. Модуль для управления фанкойлами
5. Контроллеры для VRF-систем
6. Настенные пульта для всех систем кондиционирования
7. Облачный очиститель воздуха

### Софт

(средний круг)

- «Климат Онлайн» — дистанционный мониторинг параметров работы оборудования 24/7
- PPD (Power Proportional Distribution) — система учета и распределения электроэнергии для промышленных систем
- Приложение для управления со смартфона
- Приложение для управления через веб-браузер

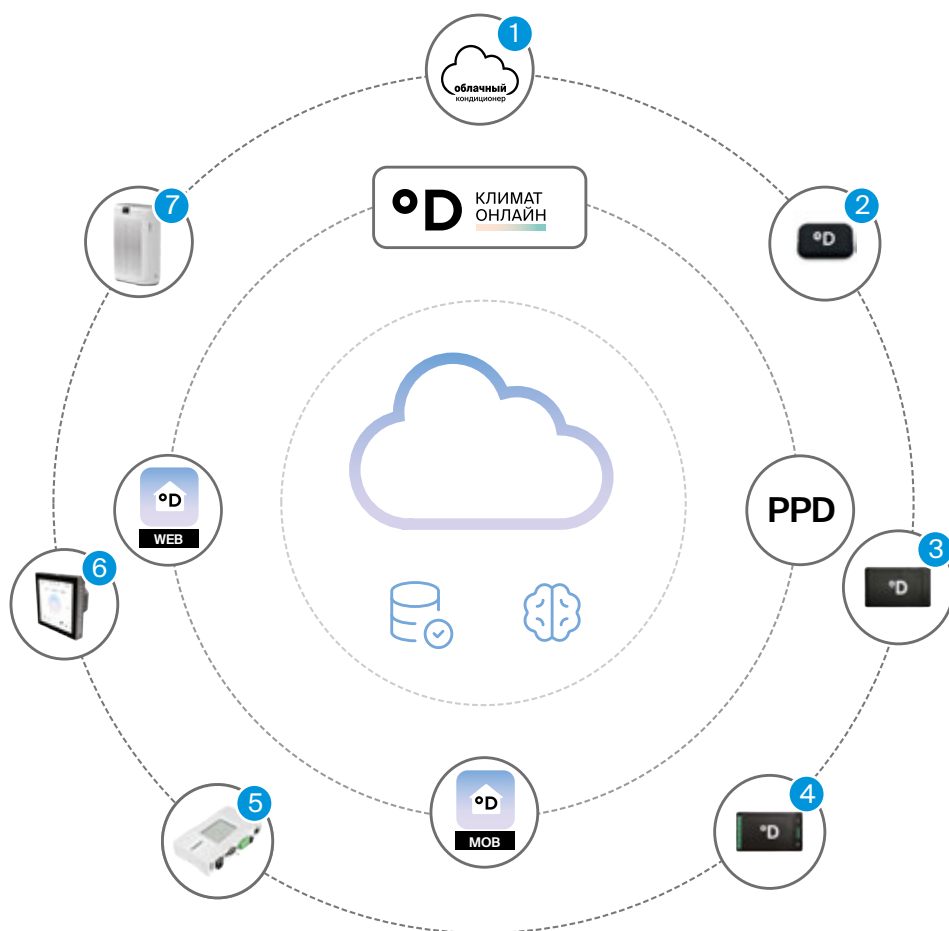

### Техническая инфраструктура

(внутренний круг)

- Облачный сервер
- База знаний
- Программный комплекс, обеспечивающий работу встроенных интеллектуальных функций

### Управление

через:

- мобильное приложение
- веб-приложение
- голосовые помощники Алиса (Яндекс), Маруся (VK), Салют (Сбер), Amazon (Alexa), Google Assistant
- настенные Wi-Fi-пульта

# Передовые облачные решения для систем кондиционирования Midea

Wi-Fi-контроллер — это один из ключевых элементов Облачного кондиционера и облачной экосистемы, позволяющий подключить оборудование различных брендов к экосистеме, оценить удобство мобильного управления и забыть о проблемах с обслуживанием благодаря круглосуточному мониторингу параметров работы кондиционера.

Обновлена линейка контроллеров и выпущены устройства нового поколения CTRL-AC. Появилась возможность подключать дополнительные датчики для мониторинга параметров оборудования и воздуха в помещении, а также возможность управлять кондиционером локально через Bluetooth-соединение при отсутствии подключения к сети Интернет.

Теперь, чтобы узнать фактическую температуру и влажность воздуха в помещении, нужно всего лишь открыть приложение Daichi Comfort. Это позволит более точно настраивать параметры работы.

Кроме этого, компания разработала настенные Wi-Fi-пульта с сенсорным экраном, которые позволяют подключить к мобильному управлению внутренние блоки как бытовых, так и коммерческих и промышленных систем кондиционирования.

Подробная информация о контроллерах представлена на сайте: [aircon-wifi.ru](http://aircon-wifi.ru)

## Контроллеры для бытовых и мульти-сплит-систем



CTRL-AC-S-31  
CTRL-AC-S-32

DW21-B  
DW22-B

## Контроллеры для коммерческих кондиционеров



CTRL-AC-LF-CN-3

DW12-BL

## Контроллеры централизованного управления климатическими системами

DCM-NET-01  
DCM-BMS-01



## Настенный пульт с сенсорным экраном для бытовых, коммерческих и VRF-систем

DC70W / DC80W



Для систем кондиционирования с возможностью управления по Wi-Fi или Bluetooth

## Модуль релейного управления фанкойлами для настенных пультов



R-01 NEW

## Модульный пульт с Wi-Fi-управлением для бытовых, коммерческих, VRF-систем и фанкойлов



REM-VLSF-C NEW

# Программы обслуживания клиентов

Для кондиционеров Midea разработаны специальные программы постпродажного обслуживания клиентов, которые поддерживаются инженерным центром дистрибьютора.

## Программа «Климат онлайн»



Программа «Климат онлайн» — это подписка на интернет-подключение кондиционера к службе дистанционного мониторинга параметров оборудования.

Центр мониторинга принимает сигналы о состоянии кондиционера, узнает о неполадках, проводит дистанционную диагностику, оператор сервисной службы связывается с владельцем кондиционера, предлагая ему устранить неполадки.

Предложение доступно по годовой подписке. Обслуживание и регламентные работы оплачиваются по прейскуранту.

## Необходимое оборудование

Для подключения онлайн-мониторинга для сплит- / мульти-сплит-систем, коммерческих кондиционеров или систем Sky Air во внутренний блок кондиционера необходимо установить Wi-Fi-контроллер.



Wi-Fi-контроллер для сплит-систем DW21/22-B CTRL-AC-S-31/32



Wi-Fi-контроллер для коммерческих кондиционеров DW12-BL CTRL-AC-LF-CN-3





# Приложение Daichi Comfort

Для удаленного управления климатическим оборудованием разработано мобильное приложение Daichi Comfort. При установке контроллера в систему кондиционирования смартфон или ноутбук с приложением Daichi Comfort становится интеллектуальным пультом для всего климатического оборудования, установленного дома, в офисе или на предприятии.

Мобильное управление превращает любой кондиционер в оборудование премиум-класса.



Главным преимуществом контроллеров является возможность работы с климатической техникой других брендов, список которых постоянно растет.



## Daichi Comfort

Скачайте в App Store или Google Play.



App Store является товарным знаком Apple Inc. Google Play и логотип Google Play являются товарными знаками корпорации Google LLC.



### Персонализация

Позволяет не только переименовать кондиционер по желанию клиента, например «гостиная» или «спальня», но и создавать свои собственные сценарии и выводить их в виде кнопки на панель быстрого доступа.



### Управление через голосовые ассистенты

Управлять кондиционером удобнее голосом через помощников: Алиса (Яндекс), Маруся (VK), Салют (Сбер).



### Диагностика и мониторинг оборудования

Мониторинг работы кондиционера 24/7 позволит определить проблему без выездной диагностики, а также проинформирует клиента о неисправности и поможет запланировать выезд инженера для ее устранения.



### Многоуровневое управление доступом

Позволяет передать права на управление кондиционером другому пользователю приложения DAICHI Comfort, например, члену семьи или арендатору.



### Встроенные функции

Комфортный сон, режим тишины, функция «Мне не дует», режим энергосбережения и групповые команды.



### Интеллектуальные сценарии

Позволяют на основании показаний датчиков и исторических данных управлять климатическим оборудованием.



### Сценарии по геолокации

Позволяют управлять работой кондиционера при приближении к зданию, в котором установлен кондиционер, или удалении от него.



### Сценарии по расписанию

Позволяют установить режим работы кондиционера с заданными параметрами в определенное время.

Единое приложение Daichi Comfort позволит управлять сплит-системами, мульти-сплит-системами, коммерческим оборудованием и системами VRF, где бы вы ни находились.

Для дистанционной работы с мультизональной VRF-системой достаточно установить контроллер на центральном модуле VRF и оплатить подписку за каждый внутренний блок, которым вы хотите управлять с вашего смартфона. Кроме управления всеми внутренними климатическими блоками, доступно подключение к системам управления зданиями (BMS) и «умным домом» через протоколы MODBUS, BACnet, HDL и KNX.

А если требуется управлять только внутренними блоками VRF-системы, достаточно установить настенный пульт с сенсорным экраном и оплатить подписку.

Для дилеров предусмотрена выплата единоразового вознаграждения за каждый подключенный по подписке внутренний блок на объекте.

A modern architectural interior with a curved, white ceiling and walls. A large window in the background shows a city skyline at night with lights reflecting on water. The overall aesthetic is clean, minimalist, and futuristic.

# ИНВЕРТОРНЫЕ СПЛИТ-СИСТЕМЫ



Inverter Quattro™ .....	18
Мастер спорта по комфорту .....	20
Комфорт по заказу .....	22
Максимальная эффективность .....	32
Высокая надежность .....	38
Для вашего здоровья .....	42
Хладагент R32 .....	44
<b>GAIA</b>	
Настенный тип, Full DC Inverter, R32 .....	46
<b>BREEZELESS</b>	
Настенный тип, Full DC Inverter, R32 .....	50
 <b>BREEZELESS E</b>	
Настенный тип, Full DC Inverter, R32 .....	54
 <b>HEATFORCE</b>	
Тепловой насос, Full DC Inverter, R32 .....	58
<b>NEW EASY</b>	
Настенный тип, DC Inverter, R32 .....	62
<b>PARAMOUNT INVERTER</b>	
Настенный тип, DC Inverter, R32 .....	66
<b>UNLIMITED INVERTER</b>	
Настенный тип, DC Inverter, R32 .....	70
 <b>PRIMARY INVERTER</b>	
Настенный тип, DC Inverter, R32 .....	74
<b>PERSONA INVERTER</b>	
Настенный тип, DC Inverter, R32 .....	78
Сводная таблица режимов и функций .....	106



# INVERTER QUATTRO™

Передовая технология Inverter Quattro™ сделала инверторный компрессор Midea одним из лучших в мире. При любых условиях инверторные компрессоры Midea работают быстро, мощно, эффективно и стабильно.



## МОЩНО

**Охладит, когда очень жарко /  
Согреет, если стало холодно**

Благодаря инверторным компрессорам GMCC кондиционеры Midea прекрасно работают, когда температура на улице от **-15 до 50 °C**.

## БЫСТРО

**Мгновенно охладит/обогреет**

Всего через **6 секунд** компрессор Midea с технологией High Frequency Tech начнет наполнять прохладой ваше помещение или даст вам согреться в нем.

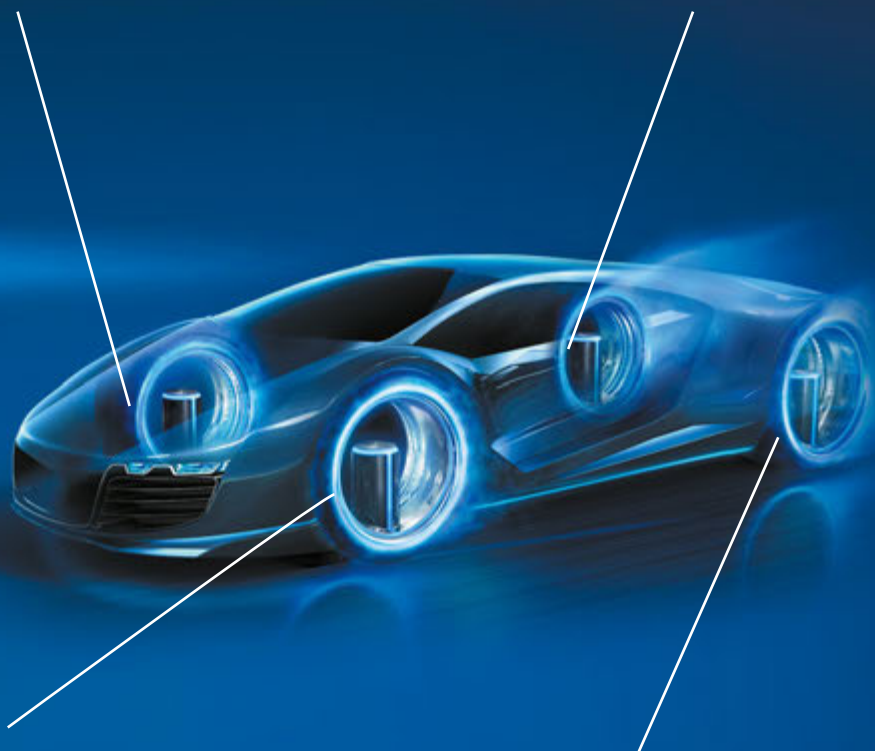

## ЭФФЕКТИВНО

**Энергосбережение  
на высоте**

Кондиционеры Midea очень эффективны и позволяют сберечь энергию благодаря алгоритму.

С технологией GearShift и активным контролем потребления кондиционер может работать на трех уровнях мощности, оптимизируя работу компрессора.

## СТАБИЛЬНО

**Комфорт при стабильной  
температуре**

Технология Inverter Quattro обеспечивает поддержание температуры с точностью до **±0,5°C**.

# Мастер спорта по комфорту



## №1 в мире

Производитель инверторных кондиционеров

## 5 лет гарантии

На все модели инверторных кондиционеров

## Тихая работа

в режиме охлаждения и обогрева



# Преимущества инверторных сплит-систем Midea



## Интеллектуальный контроль температуры

Благодаря использованию технологии Inverter Quattro™ кондиционер Midea будет точно поддерживать желаемую температуру с точностью до  $\pm 0,5$  °C, изменяя скорость компрессора без многократного включения и выключения.



## Эффективно охлаждает без лишнего шума

При рабочем уровне шума 20 дБ (А) ваш сон станет спокойным, как у ребенка! И даже малозаметное движение воздуха в комнате не доставит вам дискомфорта. Инверторные компрессоры Midea работают с минимальным уровнем шума как при охлаждении, так и при обогреве помещения от -15 до 50 °C.



## Новые ощущения прохлады

7928 мини-отверстий сконструированы с целью устранения неприятного воздействия холодного воздуха из блока, которое вы совершенно не почувствуете. Каждое отверстие задает свое направление воздушному потоку, сглаживая его и делая идеально мягким.



# Каждый заслуживает особого внимания

Множество функций, режимов и современных технологий удовлетворяют все ваши потребности. Кондиционеры Midea дарят ощущение комфорта и чувство уюта в собственном доме.



Приток свежего воздуха



Breezeless™\*



Ионизация воздуха (Air Magic +)



Стабильная температура



Бесшумная работа



Объемный воздушный поток

\* Безветренный.





Комфорт  
по заказу

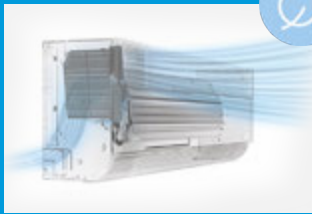
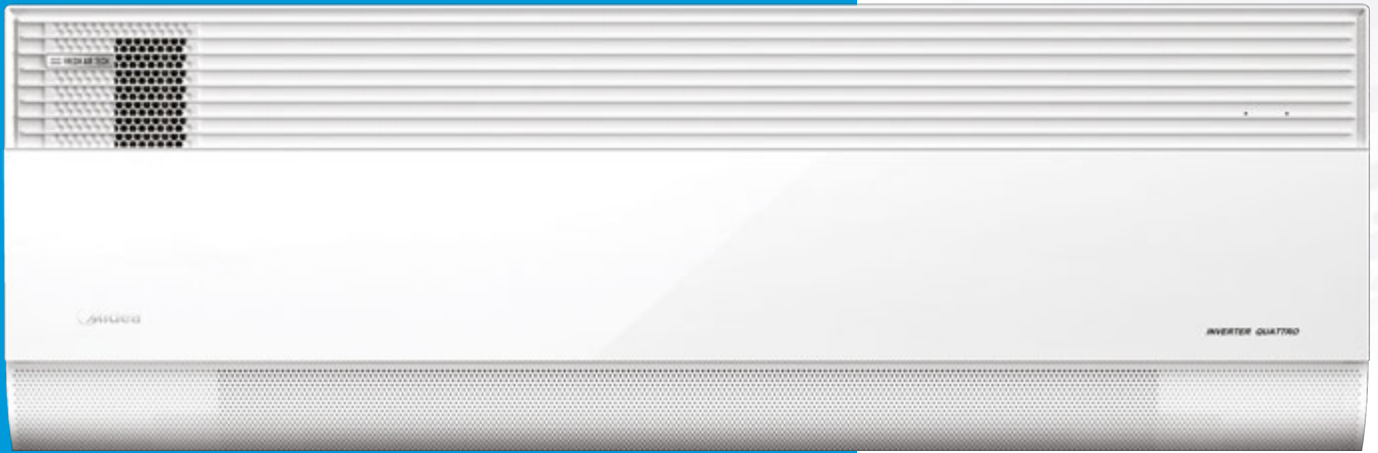

### Приток свежего атмосферного воздуха

Снижает концентрацию углекислого газа в помещении, что положительно влияет на здоровье людей и улучшает качество воздуха. Позволяет проветривать помещение, не открывая окна.



### H13-HEPA-фильтр

Улавливает до 99,95 % частиц пыли размером до 0,3 микрона, а также споры грибов, шерсть животных и даже пыльцу. Обеспечивает высокий уровень чистоты воздуха в вашем помещении, значительно улучшая качество жизни.



### Технология Breezeless™

Двойные жалюзи Twin Flap™, имеющие 7928 отверстий и три режима рассеивания воздуха, делают воздушный поток максимально комфортным и прохладным.



### Технология микро-положительного давления

Воздушный клапан с электроприводом поддерживает давление воздуха в воздуховоде выше, чем снаружи, что обеспечивает эффективную вентиляцию помещения и удаление из него застоявшегося воздуха.





# GAIA

## Вдохновлен природой

Научно доказано, что высокая концентрация химического соединения  $\text{CO}_2$  в воздухе вызывает дискомфорт, сонливость и ухудшает самочувствие людей. Нахождение в помещении с повышенным содержанием  $\text{CO}_2$  может вызвать такие симптомы, как головная боль, слабость, потеря концентрации.

Midea GAIA создан, чтобы решить эту проблему навсегда. Кондиционер с приточной вентиляцией может обеспечить поступление свежего воздуха в помещение без необходимости открывать окна. С помощью запатентованной системы узлов и механизмов, установленной в конструкцию корпуса, доступ свежего воздуха — не мечта, а реальность. С Midea GAIA вы сможете почувствовать дыхание природы даже в самом сердце оживленного мегаполиса благодаря качественной фильтрации и производительной системе подачи воздуха.



### Технология Fresh Air Tech™\*

Благодаря инновационной системе воздухообмена Midea GAIA наполняет дом очищенным свежим воздухом со скоростью до  $60 \text{ м}^3/\text{ч}$ , создавая ощущение близости к природе.

\* Технология свежего воздуха.

# Breezeless<sup>+</sup>

Новые ощущения прохлады

Новые технологии охлаждения

## ОБЪЕМНАЯ ПРОХЛАДА

Распределение воздушного потока на все 360°

360°



## МЯГКОЕ ДУНОВЕНИЕ

7928 мини-отверстий для равномерного рассеивания прохладного воздуха

7928

## ВОСПРИЯТИЕ КОМФОРТА

**Подвижные двойные дефлекторы TwinFlap**

Продуманная конструкция с двумя заслонками и тремя режимами контроля

3 режима



## Практически бесшумный

Оптимизированная конструкция сделала кондиционеры еще тише



# МЯГКОЕ ДУНОВЕНИЕ

1 345 + 6 583 = 7 928

внутренняя  
заслонка

наружная  
заслонка

7 928 мини-отверстий сконструированы с целью устранения неприятного воздействия холодного воздуха из блока, которое вы совершенно не почувствуете. Каждое отверстие задает свое направление воздушному потоку, сглаживая его и делая идеально мягким.



Отверстия в форме песочных часов



Смягчают и рассеивают прохладный воздушный поток

# ОБЪЕМНАЯ ПРОХЛАДА

Воздух подается также и с боковых сторон блока через оригинальные S-образные отверстия. В результате идеальная прохлада окружит вас и погрузит в мир комфорта.

обычный  
кондиционер

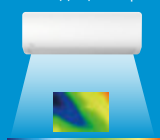

Breezeless<sup>SS</sup>



# ВОСПРИЯТИЕ КОМФОРТА

Управление двумя заслонками со специально разработанными демпфирующими отверстиями позволит найти наилучший режим для вашего комфорта.



Breeze Away



Breeze Mid



Breezeless+



## Управление скоростью

Плавное управление скоростью вентилятора в диапазоне 1-100 % мощности.

# BREEZELESS E

## УМНЫЕ ТЕХНОЛОГИИ ДЛЯ КОМФОРТНОГО МИКРОКЛИМАТА

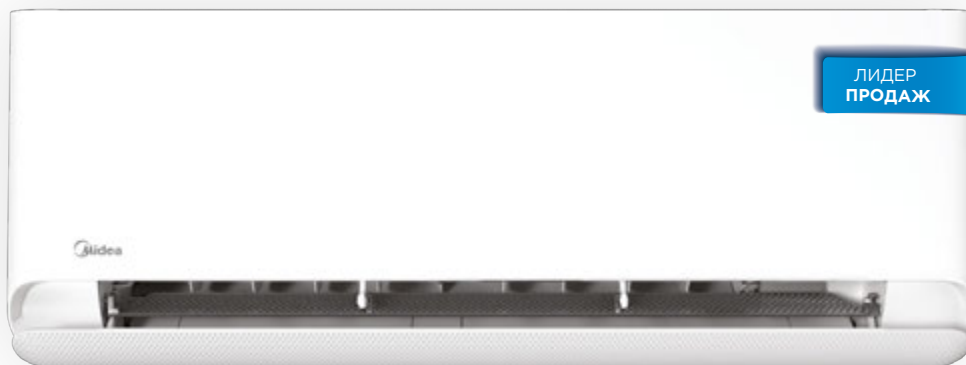

### Умный алгоритм энергосбережения

Алгоритмы машинного обучения автоматически (при подключении к интернету) управляют кондиционером для плавного достижения заданной температуры в соответствии с привычками пользователя, что позволяет сократить до 20 % потребления электроэнергии.

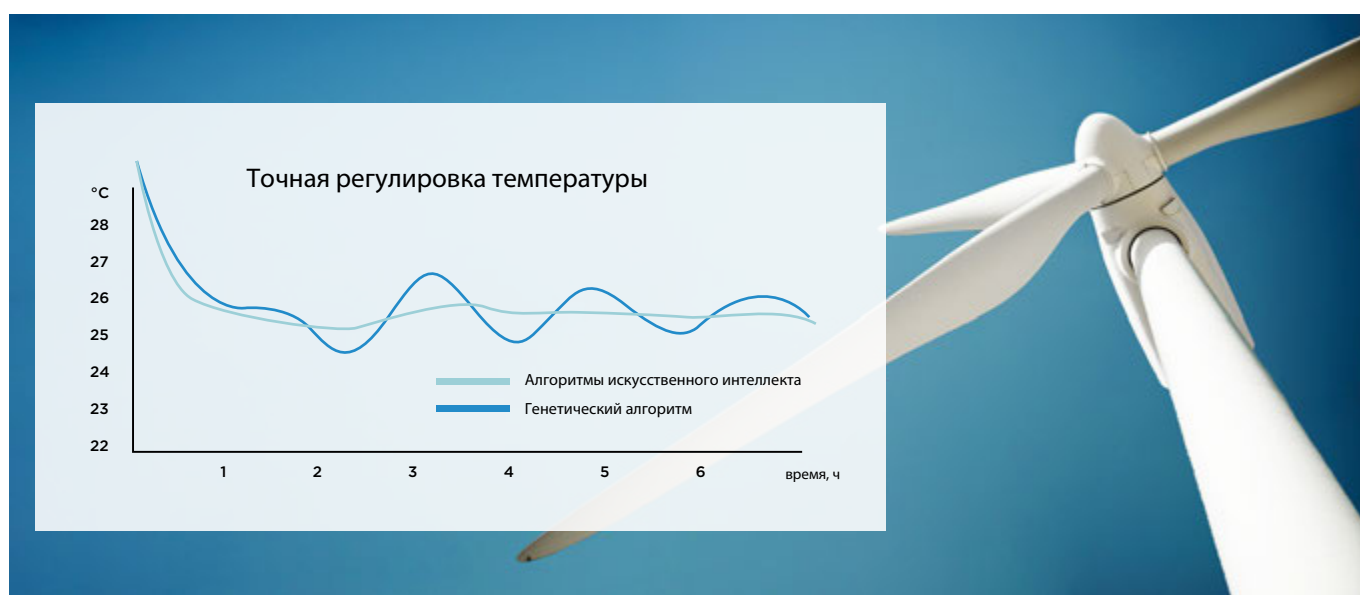

### Технология AIR MAGIC +

Под воздействием электрического поля, создаваемого между контактами ионизатора, образуются миллионы отрицательных ионов, которые способствуют уничтожению бактерий и вирусов с высокой степенью стерилизации.

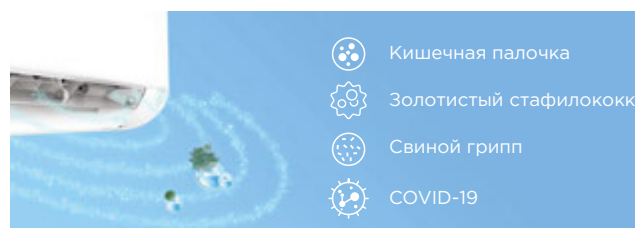





**Cool Flash**  
МГНОВЕННОЕ  
ОХЛАЖДЕНИЕ



**Heat Flash**  
МГНОВЕННЫЙ  
ОБОГРЕВ



Благодаря режимам Cool Flash и Heat Flash **Breezeless E** может обеспечить охлаждение и обогрев всей комнаты за короткое время.



**Cool Flash**  
6,3 °C  
за 10 мин\*



**Heat Flash**  
10,4 °C  
за 10 мин\*

Объем воздуха

**680 м<sup>3</sup>**

Распространение воздуха

**9,0 м**

\* На основании лабораторных данных в конкретных условиях.

\* Протестировано при температуре наружного воздуха 2 °C.

### 3 режима Breezeless:



#### **Breeze Away**

При открытой наружной заслонке воздух струится по ней и направляется вверх к потолку, исключая прямое попадание на человека.



#### **Breeze Mild**

Воздушный поток направлен параллельно полу, при этом, проходя через открытую наружную заслонку, поток воздуха становится мягче.



#### **Breezeless**

«Безветренный» эффект достигается при закрытой наружной заслонке.

# Технология для стабильной температуры

## Охлаждение теперь лучше, чем когда-либо

Благодаря использованию технологии Inverter Quattro™ кондиционер Midea будет точно поддерживать желаемую температуру с отклонением  $\pm 0,5^{\circ}\text{C}$ , изменяя частоту компрессора без многократного включения и выключения.



Стабильная температура



## Бесшумная работа

При рабочем уровне шума 20 дБ(А) ваш сон станет спокойным, как у ребенка! И даже малозаметное движение воздуха в комнате не доставит вам дискомфорта. Наслаждайтесь комфортным сном!\*

\* Функция реализована в некоторых моделях.

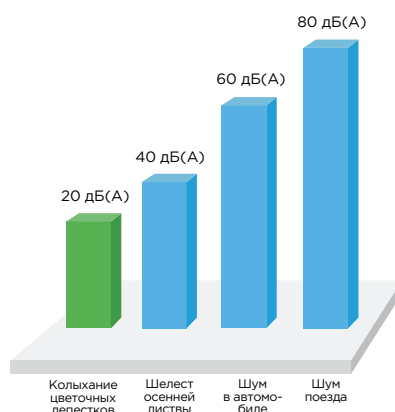

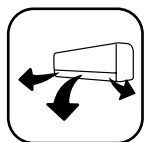

## Объемный воздушный поток

Приятный поток воздуха за счет автоматического качания горизонтальных и вертикальных заслонок равномерно распространяется по всему помещению, достигая даже самых удаленных углов.





# Управляй энергией

Функция iECO обеспечит ваш дом комфортной температурой и поддержит ее, сокращая потребление энергии за счет новаторской технологии управления на основе альфа-алгоритмов. Гибкий и легкий способ управления уровнем энергопотребления вашего кондиционера достигается благодаря функции GearShift. Как результат, первоклассная производительность кондиционера при минимальном потреблении энергии.

ECOMASTER – умная высокотехнологичная AI технология, известная также как ИИ (искусственный интеллект), анализирует уровень мощности работы кондиционера в зависимости от изменений температур внешней окружающей среды. Данные передаются в облако и анализируются для автоматического поддержания заданных условий комфорта с точностью до 0,3°C. Технология ECOMASTER снижает энергопотребление на 25% в сравнении со стандартными алгоритмами работы кондиционеров, избегая переохлаждения в ночное время суток.



\* Электронная регулировка производительности компрессора GearShift.

A photograph of a man with a beard, wearing a light blue shirt, holding a young child with curly hair. The child is smiling and looking towards the camera. They are outdoors in a park-like setting with green trees and a bright sky. A blue rectangular box is overlaid on the top right of the image, containing the text 'Максимальная эффективность'.

Максимальная  
эффективность





## Сохраняйте спокойствие, экономьте больше

Сэкономьте деньги, а также избавьтесь от забот об излишнем энергопотреблении с помощью режима iECO Midea. Просто включите кондиционер Midea и выберите режим iECO для энергосберегающего комфорта в течение всей ночи. Благодаря сверхнизкому уровню потребления электроэнергии теперь вы можете наслаждаться спокойным сном.

## Планируйте энергопотребление, Контролируйте стабильность настроек

Одним касанием задайте лимиты потребления электроэнергии в месяц и получайте уведомления о перерасходах. Активируйте желаемые настройки по пути домой, а технология Ecomaster автоматически определит, на какие мощность и время включить кондиционер для скорейшего достижения желаемых условий комфорта в рамках заданных лимитов энергопотребления.

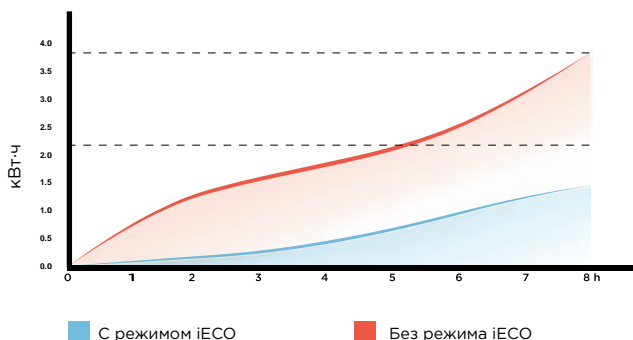

**iECO Mode** 

Просто нажмите кнопку iECO, чтобы активировать режим. Кондиционер будет охлаждать помещение в течение 8-часового ночного периода, потребив всего 1 кВт·ч, что позволит сэкономить до 71% энергии.





## α Алгоритм точного управления

В фирменном режиме Midea iECO теперь используется чип α Energi Chip, поддерживающий самый передовой алгоритм точного управления 4-го поколения. Это позволяет микропроцессору выполнять более точный анализ сигналов, расчет данных и, что более важно, точное прогнозирование требуемой скорости компрессора, чтобы более точно контролировать энергопотребление компрессора Inverter Quattro™ и избежать потерь энергии. Это помогает инверторному компрессору работать более эффективно, сохраняя при этом комфорт.

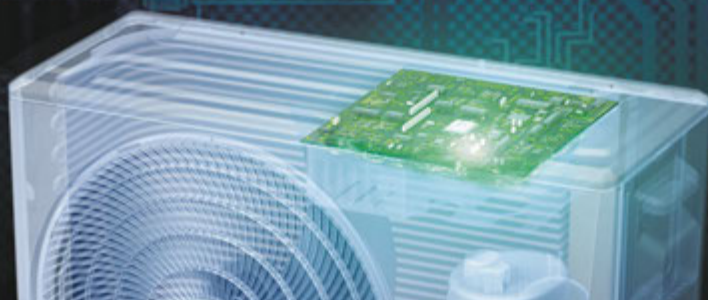

## AI ECOMASTER

Умная высокотехнологичная AI технология, известная также как ИИ (искусственный интеллект), анализирует уровень мощности работы кондиционера в зависимости от изменений температур внешней окружающей среды. Данные передаются в облако и анализируются для автоматического поддержания заданных условий комфорта с точностью до 0,3С. ECOMASTER снижает энергопотребление на 25% в сравнении со стандартными алгоритмами работы кондиционеров, избегая переохлаждения в ночное время суток.



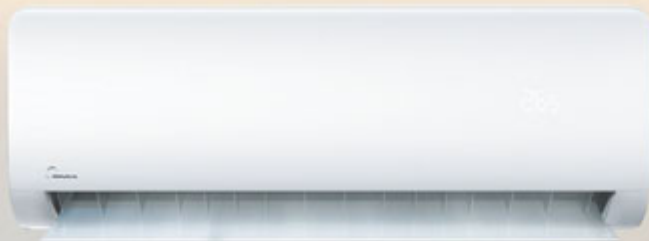

## Создан для экономии энергии

Сверхвысокая экономичность кондиционеров Midea также достигается за счет передовых технологий, включающих функцию GearShift, а также высокоэффективную конструкцию лопастей вентилятора и воздуховодов.



Обычная форма лопастей

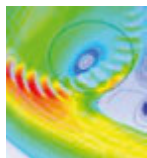

Обычная форма воздушной заслонки



Лопастей, разработанные Midea, с высоким статическим давлением

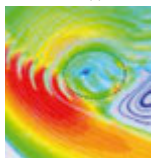

Высокоэффективная форма заслонки

## Высокая эффективность

Оптимизированный воздушный вентилятор и новый способ организации движения воздуха внутри блока обеспечивают ту же производительность при снижении энергопотребления на 30 % благодаря передовому промышленному дизайну. Это делает кондиционер Midea непревзойденным в экономии энергии.

# ↓30%

Потребление мощности уменьшено на 30% для обработки того же объема воздуха.





Инверторные кондиционеры Midea предлагают три варианта производительности: 50, 75 и 100 %. Вы можете выбрать более низкий уровень мощности для экономии энергии, когда прохлады уже достаточно.

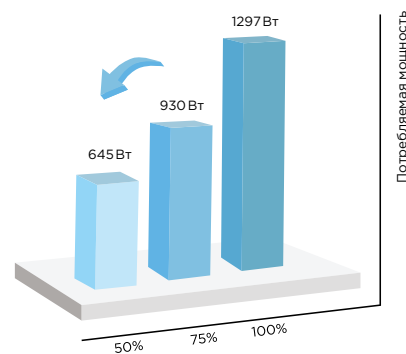



# Мы все защитили

Воздействие дождя, соли и песка может привести к коррозии теплообменника, разрушению холодильного контура, засорению дренажных отверстий и другим негативным последствиям.



Оригинальный дизайн  
наружного блока



PrimeGuard™



Герметичный короб  
платы управления



Внешний корпус  
с тройной защитой



Крепеж из нержавеющей  
стали



**Высокая  
надежность**





# Максимальная долговечность



## Оригинальный дизайн наружного блока



Корпус с ромбовидной кромкой, воздуховыпускная решетка в форме спирали

Архимеда и Т-образная верхняя крышка защищают устройство от дождя и песка, обеспечивая стабильную работу.



## Герметичный короб платы управления



Короб с электронными компонентами закрыт водостойкой и огнестойкой металлической пластиной для защиты от дождя и возгорания.



## PrimeGuard™



Система PrimeGuard™ от Midea обеспечивает усиленную устойчивость к окислению и коррозии, продлевая срок службы по сравнению с обычными ребрами конденсаторов.





Гидрофильное покрытие  
 Антикоррозионное покрытие  
 Антикоррозионное покрытие  
 Алюминиевый слой

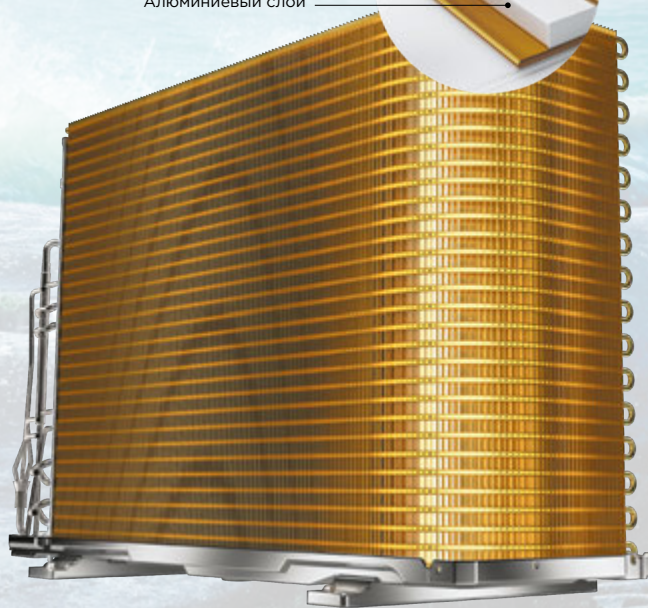
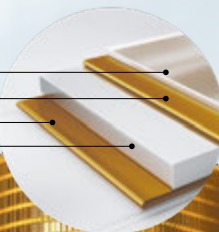

Конденсаторы Midea PrimeGuard™ более устойчивы к окислению и коррозии.



### Корпус с тройной защитой



Корпус, внутренние металлические детали и печатная плата наружного блока защищены экраном с тройной защитой CorrodeFREE.

Наружные блоки устойчивы к воздействию влаги, бактерий, соли, кислот и щелочей.



### Метизы из нержавеющей стали



Крепежные элементы Midea из нержавеющей стали значительно более устойчивы к воздействию влаги и кислот.

Для вашего  
здоровья





# Забота о вашем ДЫХАНИИ



## Технология i-Clean

Шестиступенчатая очистка внутреннего блока по технологии i-Clean позволяет устранить загрязнения на поверхности теплообменника. Кондиционер замораживает образовавшийся конденсат, после чего размораживает наросший слой инея. Во время высокотемпературной разморозки вновь образовавшийся конденсат смывает пыль и другие загрязнения с поверхности теплообменника, удаляя их через дренажную систему. Крыльчатка вентилятора продолжает вращение, чтобы просушить теплообменник, тем самым предотвращая рост плесени и поддерживая чистоту во внутреннем блоке.

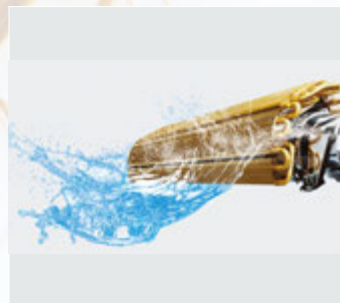

## Технологии очистки воздуха



**Био-HEPA-фильтр.** Технология ферментации Bio помогает избавиться практически от всех бактерий и вирусов, присутствующих в воздухе, а также задерживает пыль и аллергены.



**H13-HEPA-фильтр.** Улавливает до 99,95 % частиц пыли размером до 0,3 микрона, а также споры грибов, шерсть животных и даже пыльцу. Обеспечивает высокий уровень чистоты воздуха в вашем помещении, значительно улучшая качество жизни.



**AIR MAGIC +.** Отрицательные ионы подавляют активность бактерий и вирусов.





## Воздействие на окружающую среду

Благодаря сверхнизкому потенциалу глобального потепления и высокой энергоэффективности кондиционеры Midea для жилых помещений получили сертификат Blue Angel (DER BLAUE ENGEL) Агентства по охране окружающей среды Германии, который является одним из признанных экологических сертификатов в мире.

# R32

## Безопаснее для нас и нашей планеты

Midea использует хладагент нового поколения R32 с нулевым воздействием на озоновый слой и наименьшим потенциалом глобального потепления (ПГП). Данный хладагент экологично и высокоэффективно охлаждает с большей производительностью. Также приняты эксклюзивные решения для безопасности эксплуатации устройств.



Защита  
от возгорания



Контроль  
утечки

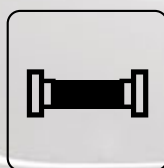

Предохранители  
в керамическом  
корпусе

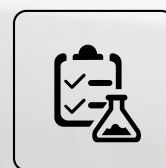

Тесты  
и исследования

## Сравнение воздействия на окружающую среду

ODP: озоноразрушающая способность | GWP: потенциал глобального потепления

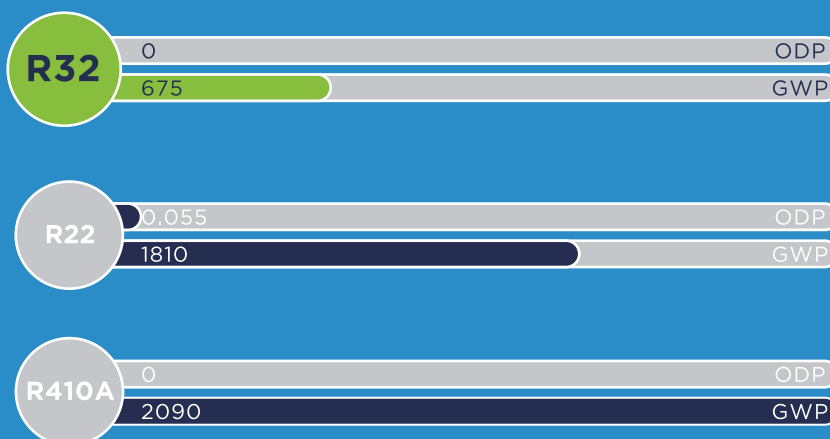



R32 FULL DC INVERTER

# GAIA

Вдохновлен природой

# MSCA1







- Приточный диффузор свежего атмосферного воздуха для комфортного и здорового микроклимата
- Воздушный клапан с электроприводом регулирует подачу свежего воздуха
- H13-HEPA-фильтр на притоке с эффективностью фильтрации воздуха до 99,95 %
- Жалюзи с технологией Breezeless™ обеспечивают комфортное воздухораспределение
- Бесшумная работа: уровень шума от 21,5 дБ(А)

## Режимы и функции



Приток свежего воздуха



Энергоэффективность A+++



Обогрев при низких температурах



Приток свежего воздуха



Breezeless™



Фильтр высокой плотности



ECO-режим



H13-HEPA-фильтр



Объемный воздушный поток



Нагрев до 8 °C



100%-й контроль скорости вентилятора



1 Вт в режиме ожидания



i-Clean™



Таймер



Бесшумная работа



Встроенный информационный дисплей



Контроль влажности



Ночной режим



Турбо-охлаждение



Локальный комфорт Follow me



Обнаружение утечки хладагента



Автоматическая очистка наружного блока



Возможность удаленного управления

# GAIA

R32 FULL DC INVERTER

# MSCA1



MOX230-09HFN8-Q



RG10K2(2HS)/BGEF

MSCA1BU-09HRFN8

## Технические характеристики

Охлаждение/нагрев

Full DC Inverter, R32

ВНУТРЕННИЙ БЛОК			MSCA1BU-09HRFN8	MSCA1BU-12HRFN8
НАРУЖНЫЙ БЛОК			MOX230-09HFN8-Q	MOX230-12HFN8-Q
Производительность	Охлаждение	кВт	2.64 (1.32-3.76)	3.52 (1.46-4.37)
	Нагрев		3.22 (0.88-3.95)	3.81 (1.17-4.54)
Электропитание	Однофазное		В, Гц, Ф	220-240, 50, 1
	Потребляемая мощность	кВт	0.63 (0.13-1.46)	0.99 (0.14-1.70)
Рабочий ток	Охлаждение	А	2.76 (0.6-6.4)	4.35 (0.6-7.4)
	Нагрев		3.15 (0.4-5.7)	4.29 (0.7-6.7)
Сезонная энергоэффективность/класс	Охлаждение (SEER)		9.2 / A+++	8.5 / A+++
	Нагрев (SCOP Average)		4.6 / A++	4.6 / A++
Энергоэффективность/класс	Охлаждение (EER)		4.20 / A	3.55 / A
	Нагрев (COP)		4.47 / A	3.88 / A
Годовое энергопотребление (охлажд.)	Среднее значение	кВт·ч	315	495
Уровень шума (макс. - мин.)	Внутренний блок	дБ(А)	38-21.5	38-21.5
Расход воздуха (макс. - мин.)		м³/ч	580-312	580-312
Уровень шума	Наружный блок	дБ(А)	53	53
Расход воздуха		м³/ч	2200	2200
Габариты (Ш×В×Г)	Внутренний блок	мм	1000×335×212	1000×335×212
	Наружный блок		765(+70)×555×303	765(+70)×555×303
Вес	Внутренний блок	кг	13.4	13.4
	Наружный блок		26.4	26.4
Хладагент	Тип/заправка	кг	R32 / 0.70	R32 / 0.70
	Дозаправка (при длине трубопровода более 5 м)	г/м	12	12
Трубопровод хладагента	Диаметр для жидкости	мм	6.35	6.35
	Диаметр для газа		9.52	9.52
	Максимальная длина	м	25 (35*)	25 (35*)
	Макс. перепад высот		10	10
Диаметр дренажного патрубка	Внутренний блок	мм	16	16
Диапазон рабочих температур наружного блока	Охлаждение	°C	-15-50	-15-50
	Нагрев		-15-24	-15-24
ИК-пульт	В комплекте		RG10K2(2HS)/BGEF	RG10K2(2HS)/BGEF



## Монтажные данные

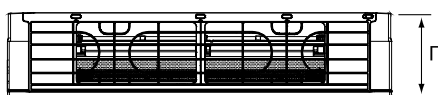
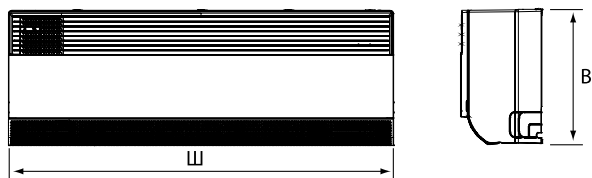

	Габариты, мм		
	Ш	В	Г
MSCA1BU-09HRFN8	1000	335	212
MSCA1BU-12HRFN8	1000	335	212

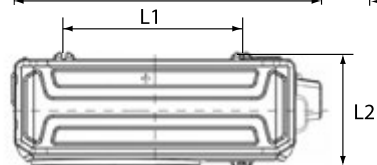
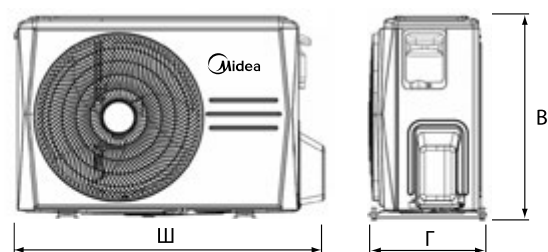

	Габариты, мм				
	Ш	В	Г	L1	L2
MOX230-09HFN8-Q	835	555	303	452	286
MOX230-12HFN8-Q	835	555	303	452	286

## Блок-схема подключения кондиционера к однофазной сети

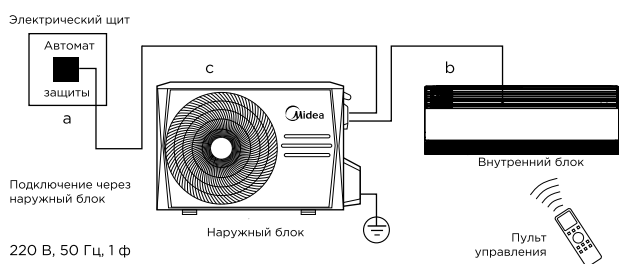

	Межблочный кабель, мм <sup>2</sup>	Силовой кабель, мм <sup>2</sup>
	b	c
MSCA1BU-09HRFN8	5×1.5	3×1.5
MSCA1BU-12HRFN8	5×1.5	3×1.5

R32 FULL DC INVERTER

# Breezeless

Охлаждение по-новому

## MSFA2W







- Первая в мире система воздухораспределения TwinFlap™ имеющая 7 928 мини-отверстий специальной формы Matrix
- CoolBoost – ускоренное охлаждение всего за 6 секунд
- Распределение воздуха на 360° благодаря боковым выходным отверстиям для воздуха S-образной формы
- Wi-Fi-контроллер в комплекте поставки
- Минимальный уровень шума – 20 дБ(А)

## Режимы и функции

					
Режим Breezeless™	Энергоэффективность A+++	Обогрев при низких температурах			

									
Breezeless™	IECO-режим	Фильтр высокой плотности	Комбинированный фильтр	Био-HEPA-фильтр	Объемный воздушный поток	Нагрев до 8°C	1 Вт в режиме ожидания	GearShift	i-Clean™
									
Таймер	Бесшумная работа	Распределение воздуха на 360°	Контроль влажности	Ночной режим	Турбо-охлаждение	Локальный комфорт Follow me	Работа в составе мультисистемы	Автоматическая очистка наружного блока	Wi-Fi-контроллер

R32 FULL DC INVERTER

# Breezeless

# MSFA2W

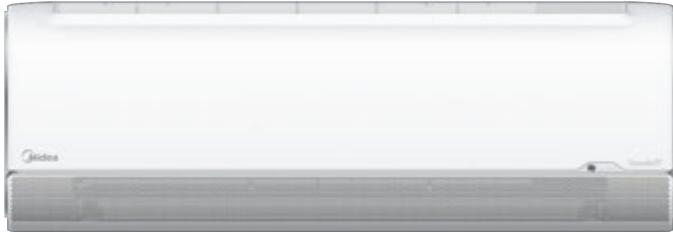
 ОБНОВЛЕННАЯ  
 СЕРИЯ 

MSFA2W-09N8D6-I

MSFA1-09N8D6-O

**Daichi Comfort**

Скачайте в App Store или Google Play.

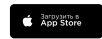

Wi-Fi-контроллер



RG10N(2HS)/BGEF

## Технические характеристики

Охлаждение/нагрев

Full DC Inverter, R32

ВНУТРЕННИЙ БЛОК			MSFA2W-09N8D6-I	MSFA2W-12N8D6-I
НАРУЖНЫЙ БЛОК			MSFA1-09N8D6-O	MSFA1-12N8D6-O
Производительность	Охлаждение	кВт	2.64 (1.23-3.28)	3.52 (1.32-4.37)
	Нагрев		2.93 (0.85-3.72)	3.81 (0.88-4.54)
Электропитание	Однофазное	В, Гц, Ф	220-240, 50, 1	220-240, 50, 1
Потребляемая мощность	Охлаждение	кВт	0.65 (0.10-1.26)	0.93 (0.13-1.70)
	Нагрев		0.62 (0.11-1.32)	0.91 (0.12-1.55)
Рабочий ток	Охлаждение	А	2.7 (0.4-5.5)	4.0 (0.6-7.4)
	Нагрев		2.7 (0.4-5.7)	3.9 (0.5-6.7)
Сезонная энергоэффективность/класс	Охлаждение (SEER)		8.5 / A+++	8.5 / A+++
	Нагрев (SCOP Average)		4.6 / A++	4.6 / A++
Энергоэффективность/класс	Охлаждение (EER)		4.06 / A	3.81 / A
	Нагрев (COP)		4.73 / A	4.19 / A
Годовое энергопотребление (охлажд.)	Среднее значение	кВт·ч	325	463
Уровень шума (макс. - мин.)	Внутренний блок	дБ(А)	38-20	38-20
Расход воздуха (макс. - мин.)		м³/ч	620-400	620-400
Уровень шума	Наружный блок	дБ(А)	53.5	53.5
Расход воздуха		м³/ч	1850	1850
Габариты (Ш×В×Г)	Внутренний блок	мм	940×325×193	940×325×193
	Наружный блок		765(+70)×555×303	765(+70)×555×303
Вес	Внутренний блок	кг	10.6	10.6
	Наружный блок		26.4	26.4
Хладагент	Тип/заправка	кг	R32 / 0.70	R32 / 0.70
	Дозаправка (при длине трубопровода более 5 м)	г/м	12	12
Трубопровод хладагента	Диаметр для жидкости	мм	6.35	6.35
	Диаметр для газа		9.52	9.52
	Максимальная длина	м	25 (35*)	25 (35*)
	Макс. перепад высот		10	10
Диаметр дренажного патрубка	Внутренний блок	мм	16	16
Диапазон рабочих температур наружного блока	Охлаждение	°C	-15-50	-15-50
	Нагрев		-15-24	-15-24
ИК-пульт	В комплекте		RG10N(2HS)/BGEF	RG10N(2HS)/BGEF

\* Максимальная длина трубопровода при перепаде высот между блоками не более 3 метров.

## Монтажные данные

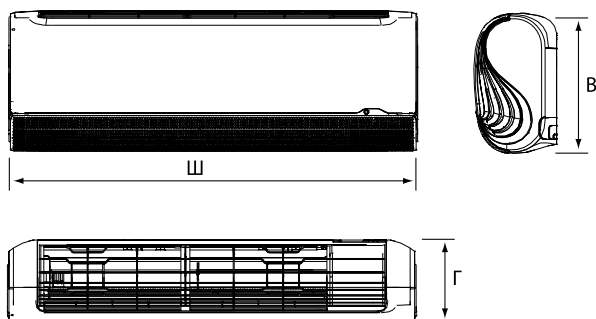

	Габариты, мм		
	Ш	В	Г
MSFA2W-09N8D6-I	940	325	193
MSFA2W-12N8D6-I	940	325	193

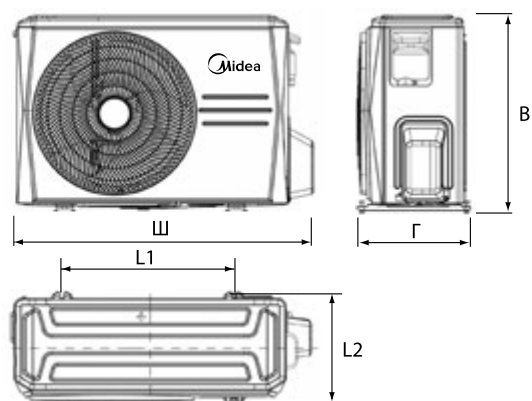

	Габариты, мм				
	Ш	В	Г	L1	L2
MSFA1-09N8D6-O	835	555	303	452	286
MSFA1-12N8D6-O	835	555	303	452	286

## Блок-схема подключения кондиционера к однофазной сети

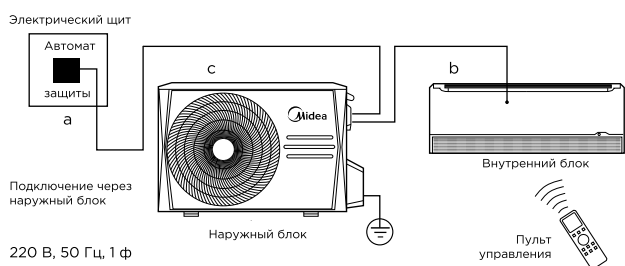

	Межблочный кабель, мм <sup>2</sup>	Силовой кабель, мм <sup>2</sup>
	b	c
MSFA2W-09N8D6-I	5×1.5	3×1.5
MSFA2W-12N8D6-I	5×1.5	3×1.5



# Breezeless E

Умные технологии для комфортного микроклимата

R32 FULL DC INVERTER

MSFE

ОБНОВЛЕННАЯ  
СЕРИЯ 

ПРОГРАММА  
ПРЕДЗАКАЗА 



ЛИДЕР  
ПРОДАЖ

Midea

- Энергоэффективность класса «А++» (SEER до 7,6)
- Технология AIR MAGIC+. Отрицательные ионы подавляют активность бактерий и вирусов
- Жалюзи с технологией Breezeless™ обеспечивают комфортное воздухораспределение
- Cool Flash (мгновенное охлаждение) и Heat Flash (мгновенный обогрев)

## Режимы и функции



Режим Breezeless™



Энергоэффективность А++



Обогрев при низких температурах



Breezeless™



Air Magic+



iECO-режим



Ночной режим



Умный алгоритм энергосбережения



Cool Flash мгновенное охлаждение



Heat Flash мгновенный обогрев



Бесшумная работа



По всему пространству



Запоминание положения жалюзи



Контроль влажности



i-Clean™



Обнаружение утечки хладагента



Блокировка пульта



Авторестарт



Нагрев до 8°C



Автоматический выбор режима



Работа в составе мультисистемы



i-Remote



Возможность удаленного управления

# Breezeless E

# MSFE

 ОБНОВЛЕННАЯ  
СЕРИЯ 

MSFE-09N8D6-I



MSFE-09N8D6-O

RG10N7(2HS)/  
BGEFKJR-120K/F-E  
(опция)\*

## Технические характеристики

Охлаждение/нагрев

Full DC Inverter, R32

ВНУТРЕННИЙ БЛОК			MSFE-09N8D6-I	MSFE-12N8D6-I	MSFE-18N8D6-I	MSFE-24N8D6-I
НАРУЖНЫЙ БЛОК			MSFE-09N8D6-O	MSFE-12N8D6-O	MSFE-18N8D6-O	MSFE-24N8D6-O
Производительность	Охлаждение	кВт	2.80 (1.03-3.52)	3.60 (1.38-4.31)	5.28 (1.93-6.27)	7.03 (1.38-8.29)
	Нагрев		2.93 (1.03-3.81)	3.80 (1.08-4.40)	5.57 (1.29-7.00)	7.33 (1.61-9.06)
Электропитание	Однофазное	В, Гц, Ф	220-240, 50, 1	220-240, 50, 1	220-240, 50, 1	220-240, 50, 1
Потребляемая мощность	Охлаждение	кВт	0.78 (0.80-1.30)	1.11 (0.12-1.65)	1.60 (0.15-2.25)	2.19 (0.30-3.26)
	Нагрев		0.70 (0.10-1.25)	1.02 (0.11-1.40)	1.50 (0.22-2.35)	2.03 (0.34-3.00)
Рабочий ток	Охлаждение	А	5.6 (0.6-5.7)	5.1 (0.8-7.2)	7.0 (0.7-9.8)	10.8 (1.3-14.0)
	Нагрев		3.2 (0.7-5.6)	4.7 (0.7-6.1)	6.5 (0.95-10.2)	8.9 (1.4-13.0)
Сезонная энергоэффективность/класс	Охлаждение (SEER)		7.6 / A++	7.1 / A++	7.1 / A++	6.4 / A++
	Нагрев (SCOP Average)		4.2 / A+	4.2 / A+	4.1 / A+	4.1 / A+
Энергоэффективность/класс	Охлаждение (EER)		3.61 / A	3.23 / A	3.30 / A	3.21 / A
	Нагрев (COP)		4.21 / A	3.71 / A	3.71 / A	3.61 / A
Годовое энергопотребление (охлажд.)	Среднее значение	кВт·ч	390	555	800	1095
Уровень шума (макс. - мин.)	Внутренний блок	дБ(А)	37-19	37.5-19	41-20.5	45-24
Расход воздуха (макс. - мин.)		м³/ч	510-375	520-380	835-510	1170-810
Уровень шума	Наружный блок	дБ(А)	53	55	57	59.5
Расход воздуха		м³/ч	1850	1850	2100	3500
Габариты (Ш×В×Г)	Внутренний блок	мм	812×299×199	812×299×199	968×320×225	1030×338×238
	Наружный блок		720(+70)×495×270	720(+70)×495×270	805(+70)×554×330	890(+60)×673×342
Вес	Внутренний блок	кг	9.1	9.3	12.3	14
	Наружный блок		22.7	22.9	32.3	41.9
Хладагент	Тип/заправка	кг	R32 / 0.55	R32 / 0.62	R32 / 1.10	R32 / 1.45
	Дозаправка (при длине трубопровода более 5 м)	г/м	12	12	12	24
Трубопровод хладагента	Диаметр для жидкости	мм	6.35	6.35	6.35	9.52
	Диаметр для газа		9.52	9.52	12.7	15.9
	Максимальная длина	м	25 (35**)	25 (35**)	30 (45**)	50
	Макс. перепад высот		10	10	20	25
Диаметр дренажного патрубка	Внутренний блок	мм	16	16	16	16
Диапазон рабочих температур наружного блока	Охлаждение	°C	-15-50	-15-50	-15-50	-15-50
	Нагрев		-20-24	-20-24	-20-24	-20-24
ИК-пульт	В комплекте		RG10N7(2HS)/BGEF	RG10N7(2HS)/BGEF	RG10N7(2HS)/BGEF	RG10N7(2HS)/BGEF
Проводной пульт	Опция**		KJR-120K/F-E	KJR-120K/F-E	KJR-120K/F-E	KJR-120K/F-E



## Монтажные данные

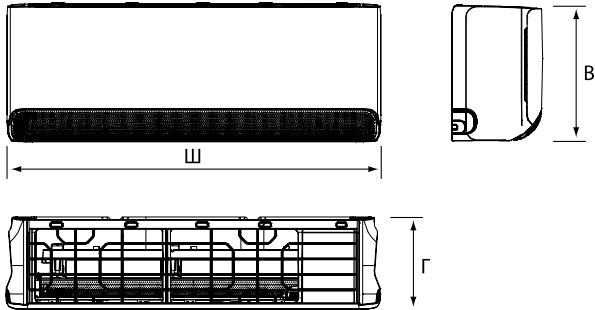

	Габариты, мм		
	Ш	В	Г
MSFE-09N8D6-I	812	299	199
MSFE-12N8D6-I	812	299	199
MSFE-18N8D6-I	968	320	225
MSFE-24N8D6-I	1030	338	238

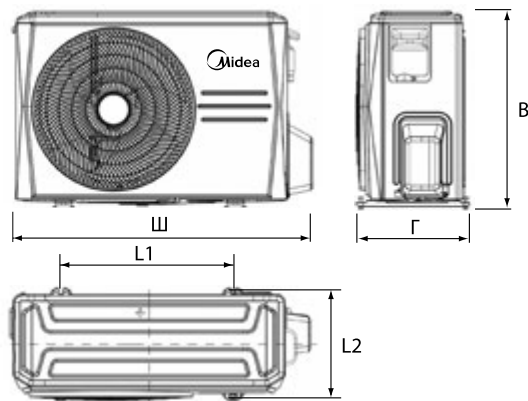

	Габариты, мм					
	Ш	В	Г	L1	L2	
MSFE-09N8D6-O	790	495	270	452	255	
MSFE-12N8D6-O	790	495	270	452	255	
MSFE-18N8D6-O	875	554	330	511	317	
MSFE-24N8D6-O	950	673	342	663	354	

## Блок-схема подключения кондиционера к однофазной сети

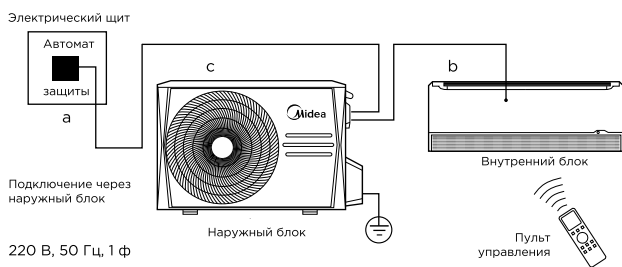

	Межблочный кабель, мм <sup>2</sup>	Силовой кабель, мм <sup>2</sup>
	b	c
MSFE-09N8D6-I	5×1.5	3×1.5
MSFE-12N8D6-I	5×1.5	3×1.5
MSFE-18N8D6-I	5×1.5	3×1.5
MSFE-24N8D6-I	5×1.5	3×2.5

R32 FULL DC INVERTER

# HeatForce

## MSHP

Тепловой насос типа «воздух — воздух»  
Стабильная работа при температуре  $-30^{\circ}\text{C}$





- Тепловой насос типа «воздух — воздух»
- Широкий рабочий диапазон на обогрев при наружной температуре от -30 °C
- Энергоэффективность класса «А+++» (SEER до 9,2)
- Датчик Intelligent Eye идентифицирует наличие людей в комнате, и при их отсутствии в течение 30 минут система переходит в режим ожидания
- Технология All Easy Pro — простой монтаж и обслуживание. Доступ к ключевым компонентам внутреннего блока за одну минуту



## Режимы и функции





## HeatForce

## MSHP



MSHP-09N8D6-I



MSHP-09N8D6-O



## Daichi Comfort

Скачайте в App Store или Google Play.

RG10L(2HS)/  
BGEFKJR-120K/F-E  
(опция)\*\*

Wi-Fi-контроллер (опция)\*  
CTRL-AC-S-31, CTRL-AC-S-32 + DCCOMUS1C

## Технические характеристики

Охлаждение/нагрев

Full DC Inverter, R32

ВНУТРЕННИЙ БЛОК			MSHP-09N8D6-I	MSHP-12N8D6-I	MSHP-18N8D0-I	MSHP-24N8D0-I
НАРУЖНЫЙ БЛОК			MSHP-09N8D6-O	MSHP-12N8D6-O	MSHP-18N8D0-O	MSHP-24N8D0-O
Производительность	Охлаждение	кВт	2.93 (1.32-3.87)	3.66 (0.88-3.99)	5.45 (1.93-6.15)	7.33 (2.11-8.21)
	Нагрев	кВт	3.22 (0.88-4.39)	3.96 (0.79-4.34)	5.57 (1.29-6.00)	7.77 (1.55-8.21)
Электропитание	Однофазное	В, Гц, Ф	220-240, 50, 1	220-240, 50, 1	220-240, 50, 1	220-240, 50, 1
			Потребляемая мощность	кВт	0.62 (0.13-1.20)	0.82 (0.06-1.20)
Рабочий ток	Охлаждение	А	2.7 (0.6-5.4)	3.6 (0.3-5.3)	6.1 (0.7-11.5)	7.7 (1.8-13.9)
	Нагрев	А	3.1 (0.6-6.2)	4.2 (0.6-6.1)	6.7 (0.95-11.8)	8.7 (1.3-13.5)
Сезонная энергоэффективность/класс	Охлаждение (SEER)		9.2 / A+++	8.6 / A+++	7.5 / A++	8.6 / A+++
	Нагрев (SCOP Average)		4.6 / A++	4.6 / A++	4.1 / A+	4.6 / A++
Энергоэффективность/класс	Охлаждение (EER)		4.70 / A	4.46 / A	3.90 / A	4.15 / A
	Нагрев (COP)		4.60 / A	4.12 / A	3.61 / A	3.90 / A
Годовое энергопотребление (охлажд.)	Среднее значение	кВт·ч	310	410	700	885
Уровень шума (макс. - мин.)	Внутренний блок	дБ(А)	36.5-21	37.5-23	42-28	44-29.5
Расход воздуха (макс. - мин.)		м³/ч	530-280	560-290	685/580/400	1092/724/379
Уровень шума	Наружный блок	дБ(А)	55	55	59	59.5
Расход воздуха		м³/ч	2100	2150	3500	3800
Габариты (Ш×В×Г)	Внутренний блок	мм	795×295×225	795×295×225	965×319×239	1140×370×275
	Наружный блок	мм	765(+70)×555×303	765(+70)×555×303	890(+60)×673×342	946(+90)×810×410
Вес	Внутренний блок	кг	10.2	10.2	12.3	20
	Наружный блок	кг	29.5	29.6	43.8	53.5
Хладагент	Тип/заправка	кг	R32 / 0.70	R32 / 0.70	R32 / 1.40	R32 / 1.70
	Дозаправка (при длине трубопровода более 5 м)	г/м	12	12	12	24
Трубопровод хладагента	Диаметр для жидкости	мм	6.35	6.35	6.35	9.52
	Диаметр для газа	мм	9.52	9.52	12.7	15.9
	Максимальная длина	м	25 (35***)	25 (35***)	30 (45***)	50
	Макс. перепад высот	м	10	10	20	25
Диаметр дренажного патрубка	Внутренний блок	мм	16	16	16	16
Диапазон рабочих температур наружного блока	Охлаждение	°C	-15-50	-15-50	-15-50	-15-50
	Нагрев	°C	-30-24	-30-24	-30-24	-30-24
ИК-пульт	В комплекте		RG10L(2HS)/BGEF	RG10L(2HS)/BGEF	RG10L(2HS)/BGEF	RG10L(2HS)/BGEF
Проводной пульт	Опция**		KJR-120K/F-E	KJR-120K/F-E	KJR-120K/F-E	KJR-120K/F-E

## Монтажные данные

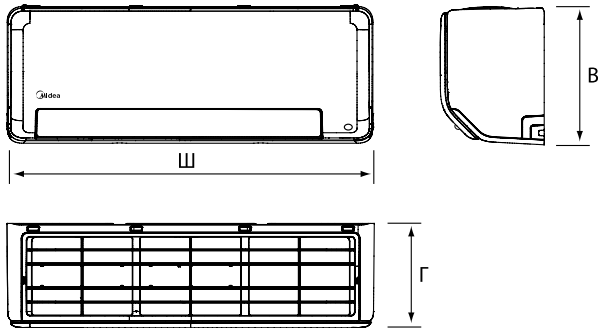

	Габариты, мм		
	Ш	В	Г
MSHP-09N8D6-I	795	295	225
MSHP-12N8D6-I	795	295	225
MSHP-18N8D0-I	965	319	239
MSHP-24N8D0-I	1140	370	275

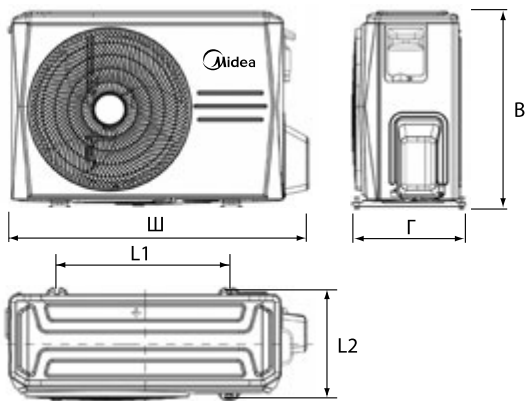

	Габариты, мм					
	Ш	В	Г	L1	L2	
MSHP-09N8D6-O	835	555	303	452	286	
MSHP-12N8D6-O	835	555	303	452	286	
MSHP-18N8D0-O	950	673	342	663	354	
MSHP-24N8D0-O	1036	810	410	673	403	

## Блок-схема подключения кондиционера к однофазной сети

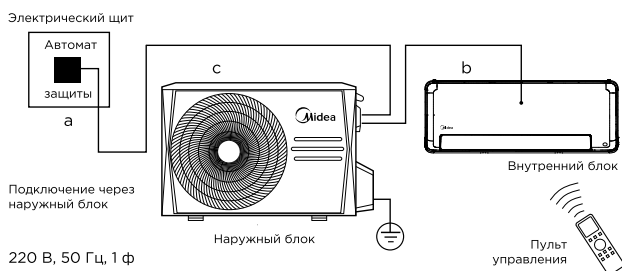

	Межблочный кабель, мм <sup>2</sup>	Силовой кабель, мм <sup>2</sup>
	b	c
MSHP-09N8D6-I	5×1.5	3×1.5
MSHP-12N8D6-I	5×1.5	3×1.5
MSHP-18N8D0-I	5×1.5	3×2.5
MSHP-24N8D0-I	5×2.5	3×2.5

R32 DC INVERTER\*

# EASY

Комфортный климат – легко, быстро, удобно

MSES  
NEW







- Бесшумная работа при активации режима Silence
- Объемный воздушный поток
- Охлаждение и обогрев при температуре наружного воздуха до -15 °C
- Повышенная устойчивость к резким перепадам напряжения
- Инновационное антикоррозийное покрытие Graphine fin™
- ECOMASTER - интеллектуальная система мониторинга и контроля энергопотребления



## Режимы и функции



ECOMASTER



Фильтр высокой плотности



Фотокаталитический фильтр



Автоматическое качание заслонки



Нагрев до 8°C



Турбо-охлаждение



2 варианта подключения



1 Вт в режиме ожидания\*\*



Антикоррозийное покрытие Graphine fin™



Self-clean™



Блокировка пульта



Бесшумная работа



Таймер



Авторестарт



Встроенный информационный дисплей



Ночной режим



Объемный воздушный поток



Локальный комфорт Follow me



Автоматическая очистка наружного блока\*\*



Теплый пуск

\* Модели MSES-18N8D6, MSES-24N8D6 — Full DC Inverter.  
\*\* В моделях MSES-18N8D6, MSES-24N8D6.

Easy



MSES



MSES-09N8D6-I



MSES-09N8D6-O

RG10N9(B2S)/  
BGEFKJR-120K/F-E  
(опция)\*

## Технические характеристики

Охлаждение/нагрев

			DC Inverter			Full DC Inverter	
ВНУТРЕННИЙ БЛОК			MSES-07N8D6-I	MSES-09N8D6-I	MSES-12N8D6-I	MSES-18N8D6-I	MSES-24N8D6-I
НАРУЖНЫЙ БЛОК			MSES-07N8D6-O	MSES-09N8D6-O	MSES-12N8D6-O	MSES-18N8D6-O	MSES-24N8D6-O
Производительность	Охлаждение	кВт	2.05 (1.17-2.78)	2.78 (1.17-2.93)	3.52 (1.29-3.66)	5.28 (1.99-6.13)	7.03 (2.23-8.79)
	Нагрев		2.34 (0.91-2.78)	3.22 (0.91-3.52)	3.52 (1.06-3.99)	5.40 (1.35-6.77)	7.30 (1.55-9.38)
Электропитание	Однофазное	В, Гц, Ф	220-240, 50, 1	220-240, 50, 1	220-240, 50, 1	220-240, 50, 1	220-240, 50, 1
Потребляемая мощность	Охлаждение	кВт	0.64 (0.10-1.03)	0.87 (0.10-1.02)	1.10 (0.28-1.27)	1.47 (0.16-1.79)	2.13 (0.42-3.45)
	Нагрев		0.65 (0.14-0.82)	0.89 (0.14-1.08)	0.97 (0.30-1.18)	1.44 (0.23-1.75)	1.97 (0.30-3.15)
Рабочий ток	Охлаждение	А	2.7 (0.4-4.7)	3.9 (0.5-4.5)	5.3 (1.3-5.6)	6.0 (0.7-7.9)	9.2 (1.8-15.0)
	Нагрев		2.8 (0.6-3.8)	4.0 (0.6-4.8)	4.7 (1.3-5.2)	6.3 (1.1-7.6)	8.6 (1.3-13.7)
Сезонная энергоэффективность/класс	Охлаждение (SEER)		-	-	-	8.5 / A+++	7.9 / A++
	Нагрев (SCOP Average)		-	-	-	4.6 / A++	4.6 / A++
Энергоэффективность/класс	Охлаждение (EER)		3.21 / A	3.21 / A	3.21 / A	3.60 / A	3.30 / A
	Нагрев (COP)		3.61 / A	3.61 / A	3.61 / A	3.75 / A	3.71 / A
Годовое энергопотребление (охлажд.)	Среднее значение	кВт·ч	320	435	550	735	1065
Уровень шума (макс. - мин.)	Внутренний блок	дБ(А)	36-22	38-21.5	36-20	43-21.5	46-21.5
Расход воздуха (макс. - мин.)		м³/ч	510-285	515-290	550-250	800-470	1090-635
Уровень шума	Наружный блок	дБ(А)	51	54	55	57	60
Расход воздуха		м³/ч	1300	1800	1800	3500	3500
Габариты (Ш×В×Г)	Внутренний блок	мм	723×286×199	723×286×199	813×289×201	975×308×218	1055×330×231
	Наружный блок		668(+56)×469×252	720(+70)×495×270	720(+70)×495×270	890(+60)×673×342	890(+60)×673×342
Вес	Внутренний блок	кг	7.5	7.5	8.1	10.2	13.0
	Наружный блок		17.9	19.7	20.6	37.8	41.0
Хладагент	Тип/заправка	кг	R32 / 0.45	R32 / 0.52	R32 / 0.53	R32 / 0.85	R32 / 1.08
	Дозаправка (при длине трубопровода более 5 м)	г/м	12	12	12	12	12
Трубопровод хладагента	Диаметр для жидкости	мм	6.35	6.35	6.35	6.35	6.35
	Диаметр для газа		9.52	9.52	9.52	12.7	12.7
	Максимальная длина	м	25	35	35	30	50
	Макс. перепад высот		10	10	10	20	25
Диаметр дренажного патрубка	Внутренний блок	мм	16	16	16	16	16
Диапазон рабочих температур наружного блока	Охлаждение	°C	-15-50	-15-50	-15-50	-15-50	-15-50
	Нагрев		-15-24	-15-24	-15-24	-15-24	-15-24
ИК-пульт	В комплекте		RG10N9(B2S)/BGEF			RG10N9(B2S)/BGEF	
Проводной пульт	Опция*		KJR-120K/F-E	KJR-120K/F-E	KJR-120K/F-E	KJR-120K/F-E	KJR-120K/F-E

\* Совместимость опций, комплект кабелей и адаптеров, необходимых для подключения, уточняйте у вашего менеджера.

## Монтажные данные

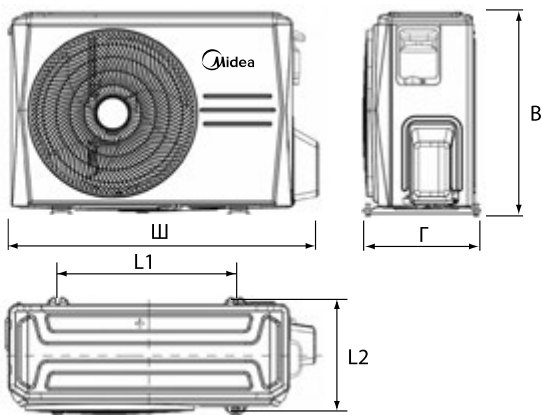
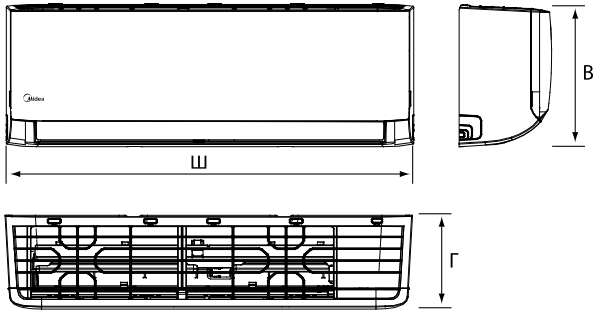

	Габариты, мм		
	Ш	В	Г
MSES-07N8D6-I	723	286	199
MSES-09N8D6-I	729	286	199
MSES-12N8D6-I	729	289	201
MSES-18N8D6-I	975	308	218
MSES-24N8D6-I	1055	330	231

	Габариты, мм				
	Ш	В	Г	L1	L2
MSES-07N8D6-O	724	469	252	430	231
MSES-09N8D6-O	668	495	270	452	255
MSES-12N8D6-O	790	495	270	452	255
MSES-18N8D6-O	950	673	342	663	354
MSES-24N8D6-O	950	673	342	663	354

## Блок-схема подключения кондиционера к однофазной сети

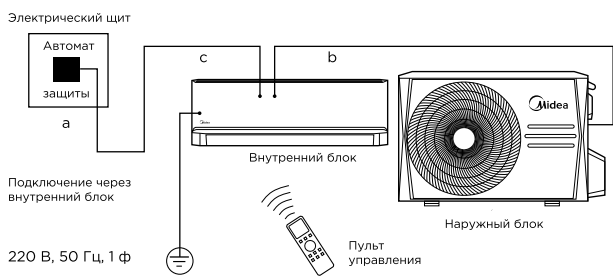

	Межблочный кабель, мм <sup>2</sup>	Силовой кабель, мм <sup>2</sup>
	b	c
MSES-07N8D6-I	4×1.5	3×1.5
MSES-09N8D6-I	4×1.5	3×1.5
MSES-12N8D6-I	4×1.5	3×1.5

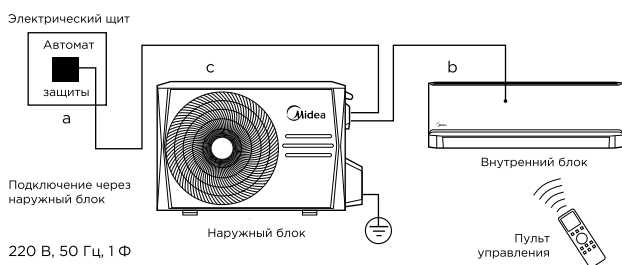

	Межблочный кабель, мм <sup>2</sup>	Силовой кабель, мм <sup>2</sup>
	b	c
MSES-18N8D6-I	5×2.5	3×2.5
MSES-24N8D6-I	5×2.5	3×2.5



R32 DC INVERTER\*

# Paramount Inverter

Энергоэффективность и комфорт

## MSAG1





- Экологически безопасный хладагент R32
- Сезонная энергоэффективность A++ (SEER 7,0)\*\*
- Широкий диапазон рабочих температур — от -15 до 50 °C
- Повышенная устойчивость к резким перепадам напряжения
- Русифицированный пульт дистанционного управления



## Режимы и функции



iECO-режим



Фильтр высокой плотности



Фотокаталитический фильтр



Объемный воздушный поток



Нагрев до 8 °C



Турбо-охлаждение



2 варианта подключения



1 Вт в режиме ожидания\*\*



GearShift\*\*



Self-clean™



Теплый пуск



Бесшумная работа



Таймер



Авторестарт



Встроенный информационный дисплей



Ночной режим



Обнаружение утечки хладагента



Локальный комфорт Follow me



Автоматическая очистка наружного блока\*\*



Wi-Fi-контроллер (опция)

Полный список режимов и функций модели см. на стр. 106–107.

\* Модели MSAG1-18N8D0, MSAG1-24N8D0 — Full DC Inverter.

\*\* В моделях MSAG1-18N8D0, MSAG1-24N8D0.

# Paramount Inverter

MSAG1



MSAG1-09N8C2S-I



MSAG1-09N8C2S-O

**Daichi Comfort**

Скачайте в App Store или Google Play.

 Wi-Fi-контроллер (опция)\*  
 CTRL-AC-S-31, CTRL-AC-S-32 + DCCOMUS1C

 RG10A7(B2S)/  
 BGEF

 KJR-120K/F-E  
 (опция)\*\*

## Технические характеристики

Охлаждение/нагрев

DC Inverter

Full DC Inverter

ВНУТРЕННИЙ БЛОК			MSAG1-07N8C2S-I	MSAG1-09N8C2S-I	MSAG1-12N8C2U-I	MSAG1-18N8D0-I	MSAG1-24N8D0-I
НАРУЖНЫЙ БЛОК			MSAG1-07N8C2S-O	MSAG1-09N8C2S-O	MSAG1-12N8C2U-O	MSAG1-18N8D0-O	MSAG1-24N8D0-O
Производительность	Охлаждение	кВт	2.35 (0.87-2.93)	2.64 (0.87-2.93)	3.52 (1.29-3.78)	5.28 (3.39-5.90)	7.03 (2.11-8.21)
	Нагрев		2.43 (0.94-3.22)	2.93 (0.94-3.22)	3.66 (1.05-4.05)	5.57 (3.10-5.85)	7.33 (1.55-8.21)
Электропитание	Однофазное	В, Гц, Ф	220-240, 50, 1	220-240, 50, 1	220-240, 50, 1	220-240, 50, 1	220-240, 50, 1
Потребляемая мощность	Охлаждение	кВт	0.73 (0.10-1.09)	0.82 (0.10-1.09)	1.09 (0.28-1.22)	1.55 (0.56-2.05)	2.40 (0.42-3.20)
	Нагрев		0.67 (0.15-1.06)	0.81 (0.15-1.06)	1.02 (0.30-1.26)	1.75 (0.78-2.00)	2.13 (0.30-3.10)
Рабочий ток	Охлаждение	А	3.3 (0.4-4.8)	3.63 (0.4-4.8)	4.9 (1.3-5.4)	6.7 (2.4-9.1)	10.5 (1.8-13.9)
	Нагрев		3.4 (0.7-4.7)	3.6 (0.7-4.7)	4.5 (1.3-5.6)	7.6 (3.4-8.7)	9.3 (1.3-13.5)
Сезонная энергоэффективность/класс	Охлаждение (SEER)		-	-	-	7.0/A++	6.4/A++
	Нагрев (SCOP Average)		-	-	-	4.0/A+	4.0/A+
Энергоэффективность/класс	Охлаждение (EER)		3.21 / A	3.21 / A	3.21/A	3.40/A	2.91/C
	Нагрев (COP)		3.63 / A	3.61 / A	3.61/A	3.42/B	3.44/B
Годовое энергопотребление (охлажд.)	Среднее значение	кВт·ч	365	410	545	775	1200
Уровень шума (макс. - мин.)	Внутренний блок	дБ(А)	35-21.5	35-21.5	38.5-21.5	41-21	46-21
Расход воздуха (макс. - мин.)		м³/ч	500-300	500-300	520-400	800-500	1090-610
Уровень шума	Наружный блок	дБ(А)	52.5	52.5	56	57	60
Расход воздуха		м³/ч	1300	1300	1800	2100	3500
Габариты (Ш×В×Г)	Внутренний блок	мм	729×292×200	729×292×200	729×292×200	969×320×241	1083×336×244
	Наружный блок		668(+56)×469×252	668(+56)×469×252	720(+70)×495×270	815(+59)×554×330	895(+60)×673×342
Вес	Внутренний блок	кг	7.6	7.6	8.1	11.2	13.6
	Наружный блок		18	18	21.4	33.5	43.9
Хладагент	Тип/заправка	кг	R32 / 0.42	R32 / 0.42	R32 / 0.58	R32 / 1.10	R32 / 1.45
	Дозаправка (при длине трубопровода более 5 м)	г/м	12	12	12	12	24
Трубопровод хладагента	Диаметр для жидкости	мм	6.35	6.35	6.35	6.35	9.52
	Диаметр для газа		9.52	9.52	9.52	12.7	15.9
	Максимальная длина	м	25 (35***)	25 (35***)	25 (35***)	30 (45***)	50
	Макс. перепад высот		10	10	10	20	25
Диаметр дренажного патрубка	Внутренний блок	мм	16	16	16	16	16
Диапазон рабочих температур наружного блока	Охлаждение	°C	-15-50	-15-50	-15-50	-15-50	-15-50
	Нагрев		-15-24	-15-24	-15-24	-15-24	-15-24
ИК-пульт	В комплекте		RG10A7(B2S)/BGEF	RG10A7(B2S)/BGEF	RG10A7(B2S)/BGEF	RG10A7(B2S)/BGEF	RG10A7(B2S)/BGEF
Проводной пульт	Опция**		KJR-120K/F-E	KJR-120K/F-E	KJR-120K/F-E	KJR-120K/F-E	KJR-120K/F-E



## Монтажные данные

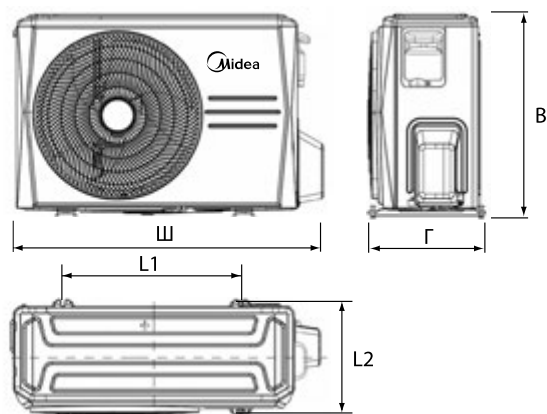
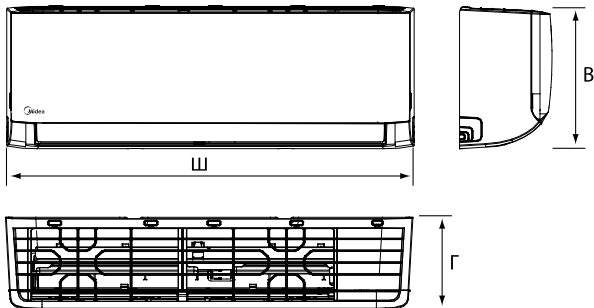

	Габариты, мм		
	Ш	В	Г
MSAG1-07N8C2S-I	729	292	200
MSAG1-09N8C2S-I	729	292	200
MSAG1-12N8C2U-I	729	292	200
MSAG1-18N8D0-I	969	320	241
MSAG1-24N8D0-I	1083	336	244

	Габариты, мм					
	Ш	В	Г	L1	L2	
MSAG1-07N8C2S-O	724	469	252	430	231	
MSAG1-09N8C2S-O	724	469	252	430	231	
MSAG1-12N8C2U-O	790	495	270	452	255	
MSAG1-18N8D0-O	874	554	330	511	317	
MSAG1-24N8D0-O	955	673	342	663	354	

## Блок-схема подключения кондиционера к однофазной сети

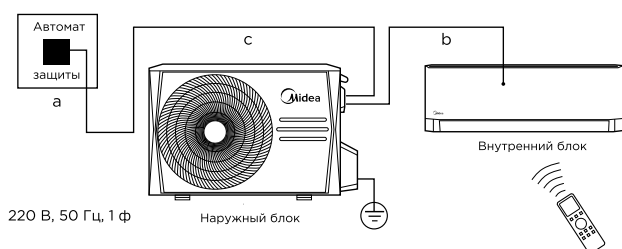
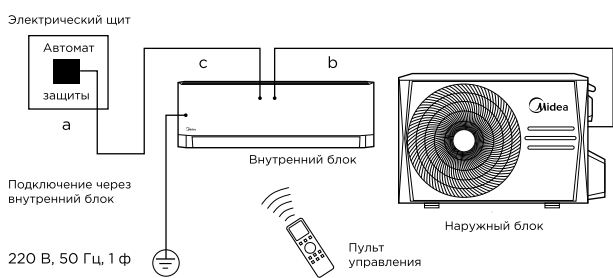

	Межблочный кабель, мм <sup>2</sup>	Силовой кабель, мм <sup>2</sup>
	b	c
MSAG1-07N8C2S-I	4×1.5	3×1.5
MSAG1-09N8C2S-I	4×1.5	3×1.5
MSAG1-12N8C2U-I	4×1.5	3×1.5

	Межблочный кабель, мм <sup>2</sup>	Силовой кабель, мм <sup>2</sup>
	b	c
MSAG1-18N8D0-I	5×2.5	3×2.5
MSAG1-24N8D0-I	5×2.5	3×2.5

R32 DC INVERTER\*

# Unlimited Inverter

Безграничные возможности для вашего климата

## MSAG2

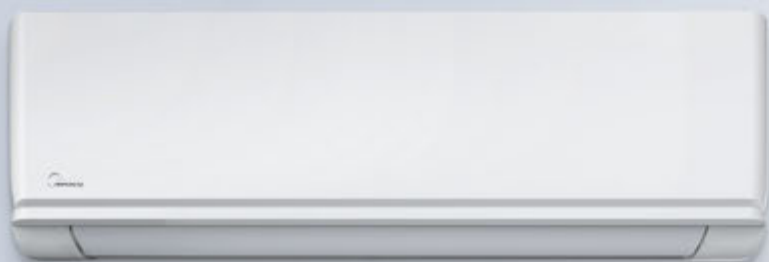



- Экологически безопасный хладагент R32
- Объемный воздушный поток
- Охлаждение и обогрев при температуре наружного воздуха до -15 °C
- Повышенная устойчивость к резким перепадам напряжения
- Русифицированный пульт дистанционного управления



## Режимы и функции



iECO-режим



Фильтр высокой плотности



Фотокаталитический фильтр



Автоматическое качание заслонки



Нагрев до 8°C



Турбо-охлаждение



2 варианта подключения



1 Вт в режиме ожидания\*\*



GearShift\*\*



Self-clean™



Блокировка пульта



Бесшумная работа



Таймер



Авторестарт



Встроенный информационный дисплей



Ночной режим



Объемный воздушный поток



Локальный комфорт Follow me



Автоматическая очистка наружного блока\*\*



Wi-Fi-контроллер (опция)

Полный список режимов и функций модели см. см. на стр. 106-107.

\* Модели MSAG2-18N8DO, MSAG2-24N8DO — Full DC Inverter.

\*\* В моделях MSAG2-18N8DO, MSAG2-24N8DO.



# Unlimited Inverter

# MSAG2



MSAG2-09N8C2S-I

MSAG2-09N8C2S-O

**Daichi Comfort**

Скачайте в App Store или Google Play.

RG10A7(B2S)/  
BGEFKJR-120K/F-E  
(опция)\*\*
 Wi-Fi-контроллер (опция)\*  
CTRL-AC-S-31, CTRL-AC-S-32 + DCCOMUS1C

## Технические характеристики

Охлаждение/нагрев

			DC Inverter			Full DC Inverter	
ВНУТРЕННИЙ БЛОК			MSAG2-07N8C2S-I	MSAG2-09N8C2S-I	MSAG2-12N8C2U-I	MSAG2-18N8DO-I	MSAG2-24N8DO-I
НАРУЖНЫЙ БЛОК			MSAG2-07N8C2S-O	MSAG2-09N8C2S-O	MSAG2-12N8C2U-O	MSAG2-18N8DO-O	MSAG2-24N8DO-O
Производительность	Охлаждение	кВт	2.35 (0.87-2.93)	2.64 (0.87-2.93)	3.52 (1.29-3.78)	5.28 (3.39-5.90)	7.03 (2.11-8.21)
	Нагрев		2.43 (0.94-3.22)	2.93 (0.94-3.22)	3.66 (1.05-4.05)	5.57 (3.10-5.85)	7.33 (1.55-8.21)
Электропитание	Однофазное	В, Гц, Ф	220-240, 50, 1	220-240, 50, 1	220-240, 50, 1	220-240, 50, 1	220-240, 50, 1
	Потребляемая мощность	кВт	0.73 (0.10-1.09)	0.82 (0.10-1.09)	1.09 (0.28-1.22)	1.55 (0.56-2.05)	2.40 (0.42-3.20)
Рабочий ток	Охлаждение	А	3.3 (0.4-4.8)	3.63 (0.4-4.8)	4.9 (1.3-5.4)	6.7 (2.4-9.1)	10.5 (1.8-13.9)
	Нагрев		3.4 (0.7-4.7)	3.6 (0.7-4.7)	4.5 (1.3-5.6)	7.6 (3.4-8.7)	9.3 (1.3-13.5)
Сезонная энергоэффективность/класс	Охлаждение (SEER)		-	-	-	7.0/A++	6.4/A++
	Нагрев (SCOP Average)		-	-	-	4.0/A+	4.0/A+
Энергоэффективность/класс	Охлаждение (EER)		3.21 / A	3.21 / A	3.21/A	3.40/A	2.91/C
	Нагрев (COP)		3.63 / A	3.61 / A	3.61/A	3.42/B	3.44/B
Годовое энергопотребление (охлажд.)	Среднее значение	кВт·ч	365	410	545	775	1200
Уровень шума (макс. - мин.)	Внутренний блок	дБ(А)	35-21.5	35-21.5	38.5-21.5	41-21	46-21
Расход воздуха (макс. - мин.)		м³/ч	500-300	500-300	520-400	800-500	1090-610
Уровень шума	Наружный блок	дБ(А)	52.5	52.5	56	57	60
Расход воздуха		м³/ч	1300	1300	1800	2100	3500
Габариты (Ш×В×Г)	Внутренний блок	мм	729×292×200	729×292×200	729×292×200	969×320×241	1083×336×244
	Наружный блок		668(+56)×469×252	668(+56)×469×252	720(+70)×495×270	815(+59)×554×330	895(+60)×673×342
Вес	Внутренний блок	кг	7.6	7.6	8.1	11.2	13.6
	Наружный блок		18	18	21.4	33.5	43.9
Хладагент	Тип/заправка	кг	R32 / 0.42	R32 / 0.42	R32 / 0.58	R32 / 1.10	R32 / 1.45
	Дозаправка (при длине трубопровода более 5 м)	г/м	12	12	12	12	24
Трубопровод хладагента	Диаметр для жидкости	мм	6.35	6.35	6.35	6.35	9.52
	Диаметр для газа		9.52	9.52	9.52	12.7	15.9
	Максимальная длина	м	25 (35***)	25 (35***)	25 (35***)	30 (45***)	50
	Макс. перепад высот		10	10	10	20	25
Диаметр дренажного патрубка	Внутренний блок	мм	16	16	16	16	16
Диапазон рабочих температур наружного блока	Охлаждение	°C	-15-50	-15-50	-15-50	-15-50	-15-50
	Нагрев		-15-24	-15-24	-15-24	-15-24	-15-24
ИК-пульт	В комплекте		RG10A7(B2S)/BGEF	RG10A7(B2S)/BGEF	RG10A7(B2S)/BGEF	RG10A7(B2S)/BGEF	RG10A7(B2S)/BGEF
Проводной пульт	Опция**		KJR-120K/F-E	KJR-120K/F-E	KJR-120K/F-E	KJR-120K/F-E	KJR-120K/F-E

## Монтажные данные

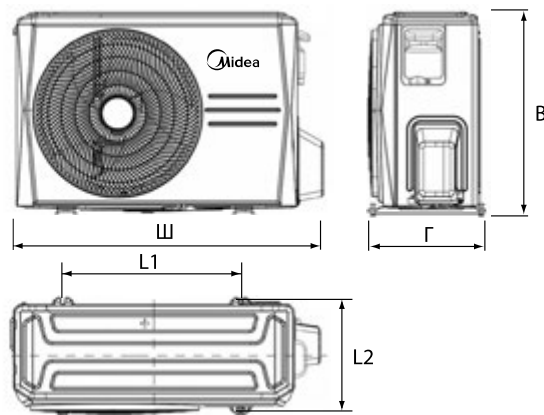
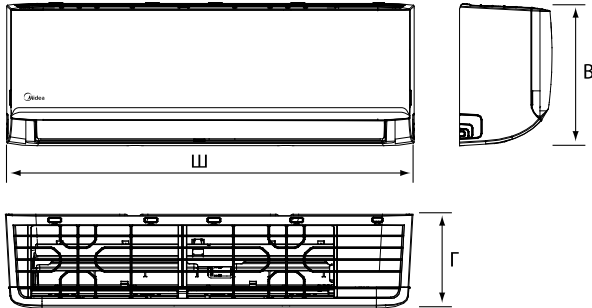

	Габариты, мм		
	Ш	В	Г
MSAG2-07N8C2S-I	729	292	200
MSAG2-09N8C2S-I	729	292	200
MSAG2-12N8C2U-I	729	292	200
MSAG2-18N8D0-I	969	320	241
MSAG2-24N8D0-I	1083	336	244

	Габариты, мм					
	Ш	В	Г	L1	L2	
MSAG2-07N8C2S-O	724	469	252	430	231	
MSAG2-09N8C2S-O	724	469	252	430	231	
MSAG2-12N8C2U-O	790	495	270	452	255	
MSAG2-18N8D0-O	874	554	330	511	317	
MSAG2-24N8D0-O	955	673	342	663	354	

## Блок-схема подключения кондиционера к однофазной сети

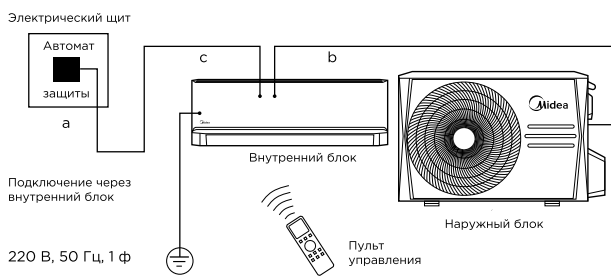

	Межблочный кабель, мм <sup>2</sup>	Силовой кабель, мм <sup>2</sup>
	b	c
MSAG2-07N8C2S-I	4×1.5	3×1.5
MSAG2-09N8C2S-I	4×1.5	3×1.5
MSAG2-12N8C2U-I	4×1.5	3×1.5

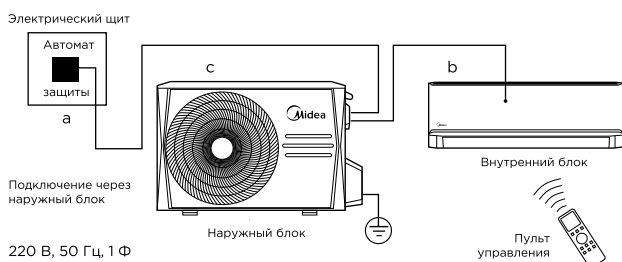

	Межблочный кабель, мм <sup>2</sup>	Силовой кабель, мм <sup>2</sup>
	b	c
MSAG2-18N8D0-I	5×2.5	3×2.5
MSAG2-24N8D0-I	5×2.5	3×2.5

R32 DC INVERTER\*

# Primary Inverter

Технологии для комфортного микроклимата

## MSAG3

ОБНОВЛЕННАЯ  
СЕРИЯ 

ПРОГРАММА  
ПРЕДЗАКАЗА 

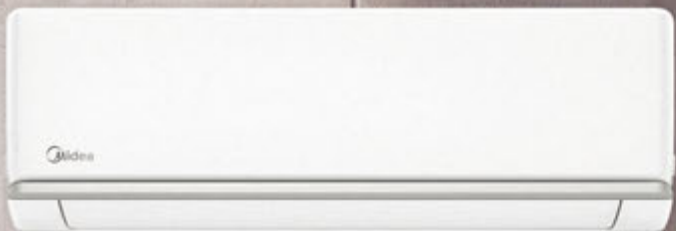





- Объемный воздушный поток
- Стабильная работа при наружной температуре до -15 °C
- Режим экономии электроэнергии iECO
- Технология самоочистки теплообменника Self-clean™
- Тихий внутренний блок: уровень шума от 21,5 дБ(А)



## Режимы и функции



iECO-режим



Фильтр высокой плотности



Фотокаталитический фильтр



Обогрев при низких наружных температурах



Нагрев до 8 °C



Режим турбо



2 варианта подключения



Запоминание положения жалюзи



GearShift\*\*



Self-clean™



1 Вт в режиме ожидания\*\*



Бесшумная работа



Таймер



Авторестарт



Теплый пуск



Ночной режим



Объемный воздушный поток



Локальный комфорт Follow me



Самодиагностика



Wi-Fi-контроллер (опция)

Полный список режимов и функций модели см. на стр. 106–107.

\* Модели MSAG3-18N8D0, MSAG3-24N8D0 — Full DC Inverter.

\*\* Доступен в моделях MSAG3-18N8D0, MSAG3-24N8D0.

# Primary Inverter

# MSAG3

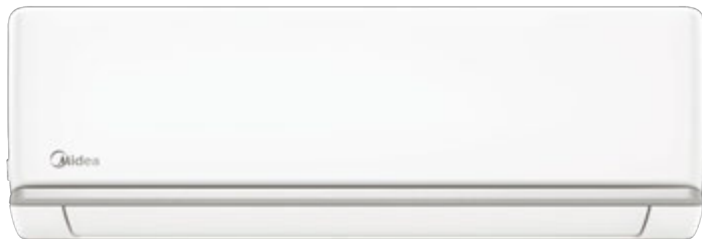

MSAG3-07N8C2-I

MSAG3-07N8C2-O

**Daichi Comfort**

Скачайте в App Store или Google Play.

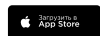
RG10A7(B2S)/  
BGEFKJR-120K/F-E  
(опция)\*\*
 Wi-Fi-контроллер (опция)\*  
CTRL-AC-S-31, CTRL-AC-S-32 + DCCOMUS1C

## Технические характеристики

Охлаждение/нагрев

			DC Inverter			Full DC Inverter	
ВНУТРЕННИЙ БЛОК			MSAG3-07N8C2S-I	MSAG3-09N8C2S-I	MSAG3-12N8C2-I	MSAG3-18N8DO-I	MSAG3-24N8DO-I
НАРУЖНЫЙ БЛОК			MSAG3-07N8C2S-O	MSAG3-09N8C2S-O	MSAG3-12N8C2-O	MSAG3-18N8DO-O	MSAG3-24N8DO-O
Производительность	Охлаждение	кВт	2.35 (0.87-2.93)	2.64 (0.87-2.93)	3.52 (1.29-3.78)	5.28 (3.39-5.90)	7.03 (2.11-8.21)
	Нагрев		2.43 (0.94-3.22)	2.93 (0.94-3.22)	3.66 (1.05-4.05)	5.57 (3.10-5.85)	7.33 (1.55-8.21)
Электропитание	Однофазное	В, Гц, Ф	220-240, 50, 1	220-240, 50, 1	220-240, 50, 1	220-240, 50, 1	220-240, 50, 1
	Потребляемая мощность	кВт	0.73 (0.10-1.09)	0.82 (0.10-1.09)	1.09 (0.28-1.22)	1.55 (0.56-2.05)	2.40 (0.42-3.20)
Рабочий ток	Охлаждение	А	3.3 (0.4-4.8)	3.63 (0.4-4.8)	4.9 (1.3-5.4)	6.7 (2.4-9.1)	10.5 (1.8-13.9)
	Нагрев		3.4 (0.7-4.7)	3.6 (0.7-4.7)	4.5 (1.3-5.6)	7.6 (3.4-8.7)	9.3 (1.3-13.5)
Сезонная энергоэффективность/класс	Охлаждение (SEER)		-	-	-	7.0/A++	6.4/A++
	Нагрев (SCOP Average)		-	-	-	4.0/A+	4.0/A+
Энергоэффективность/класс	Охлаждение (EER)		3.21 / A	3.21 / A	3.21/A	3.40/A	2.91/C
	Нагрев (COP)		3.63 / A	3.61 / A	3.61/A	3.42/B	3.44/B
Годовое энергопотребление (охлажд.)	Среднее значение	кВт·ч	365	410	545	775	1200
Уровень шума (макс. - мин.)	Внутренний блок	дБ(А)	35-21.5	35-21.5	38.5-21.5	41-21	46-21
Расход воздуха (макс. - мин.)		м³/ч	500-300	500-300	520-400	800-500	1090-610
Уровень шума	Наружный блок	дБ(А)	52.5	52.5	56	57	60
Расход воздуха		м³/ч	1300	1300	1800	2100	3500
Габариты (Ш×В×Г)	Внутренний блок	мм	729×292×200	729×292×200	729×292×200	969×320×241	1083×336×244
	Наружный блок		668(+56)×469×252	668(+56)×469×252	720(+70)×495×270	815(+59)×554×330	895(+60)×673×342
Вес	Внутренний блок	кг	7.6	7.6	8.1	11.2	13.6
	Наружный блок		18	18	21.4	33.5	43.9
Хладагент	Тип/заправка	кг	R32 / 0.42	R32 / 0.42	R32 / 0.58	R32 / 1.10	R32 / 1.45
	Дозаправка (при длине трубопровода более 5 м)	г/м	12	12	12	12	24
Трубопровод хладагента	Диаметр для жидкости	мм	6.35	6.35	6.35	6.35	9.52
	Диаметр для газа		9.52	9.52	9.52	12.7	15.9
	Максимальная длина	м	25 (35***)	25 (35***)	25 (35***)	30 (45***)	50
	Макс. перепад высот		10	10	10	20	25
Диаметр дренажного патрубка	Внутренний блок	мм	16	16	16	16	16
Диапазон рабочих температур наружного блока	Охлаждение	°C	-15-50	-15-50	-15-50	-15-50	-15-50
	Нагрев		-15-24	-15-24	-15-24	-15-24	-15-24
ИК-пульт	В комплекте		RG10A7(B2S)/BGEF	RG10A7(B2S)/BGEF	RG10A7(B2S)/BGEF	RG10A7(B2S)/BGEF	RG10A7(B2S)/BGEF
Проводной пульт	Опция**		KJR-120K/F-E	KJR-120K/F-E	KJR-120K/F-E	KJR-120K/F-E	KJR-120K/F-E

## Монтажные данные

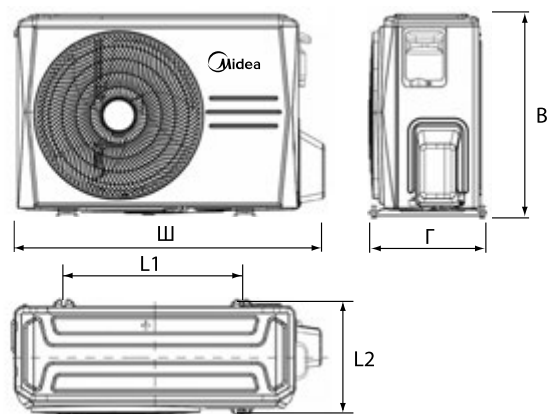
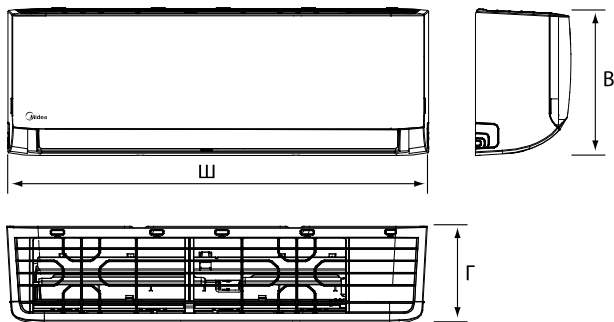

	Габариты, мм		
	Ш	В	Г
MSAG3-07N8C2S-I	729	292	200
MSAG3-09N8C2S-I	729	292	200
MSAG3-12N8C2-I	729	292	200
MSAG3-18N8D0-I	969	320	241
MSAG3-24N8D0-I	1083	336	244

	Габариты, мм				
	Ш	В	Г	L1	L2
MSAG3-07N8C2S-O	724	469	252	430	231
MSAG3-09N8C2S-O	724	469	252	430	231
MSAG3-12N8C2-O	790	495	270	452	255
MSAG3-18N8D0-O	874	554	330	511	317
MSAG3-24N8D0-O	955	673	342	663	354

## Блок-схема подключения кондиционера к однофазной сети

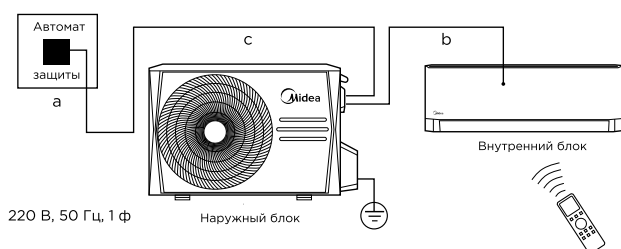
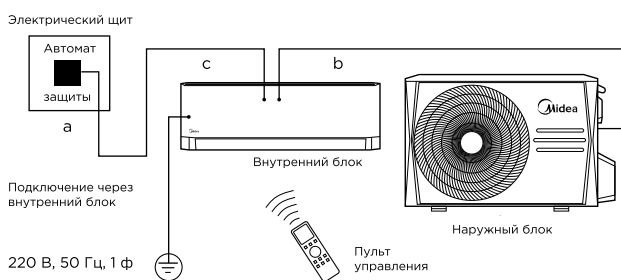

	Межблочный кабель, мм <sup>2</sup>	Силовой кабель, мм <sup>2</sup>
	б	с
MSAG3-07N8C2-I	4×1.5	3×1.5
MSAG3-09N8C2-I	4×1.5	3×1.5
MSAG3-12N8C2-I	4×1.5	3×1.5

	Межблочный кабель, мм <sup>2</sup>	Силовой кабель, мм <sup>2</sup>
	б	с
MSAG3-18N8D0-I	5×2.5	3×2.5
MSAG3-24N8D0-I	5×2.5	3×2.5



R32 DC INVERTER\*

# Persona Inverter

## MSAG4W

Создан, чтобы приковывать внимание





- Дизайнерская черная матовую панель
- Инверторные технологии для экономии электроэнергии
- Самоочистка внутреннего блока по технологии Self-clean™ предотвращает образование плесени и накопление пыли
- Фильтр высокой плотности в сочетании с фильтром холодного катализа обеспечивает высокое качество очистки воздуха
- Wi-Fi-контроллер в комплекте поставки



## Режимы и функции



iECO-режим



Фильтр высокой плотности



Фотокаталитический фильтр



Объемный воздушный поток



Нагрев до 8°C



Режим турбо



2 варианта подключения



Встроенный информационный дисплей



GearShift\*\*



Self-clean™



Запоминание положения жалюзи



Бесшумная работа



Таймер



Обогрев при низких наружных температурах



Теплый пуск



Ночной режим



Автоматический выбор режима



Локальный комфорт Follow me



Антикоррозионное покрытие Golden Fin



Wi-Fi-контроллер

Полный список режимов и функций модели см. на стр. 106–107.

\* Модели MSAG4-18N8D0, MSAG4-24N8D0 — Full DC Inverter.

\*\* Доступен в моделях MSAG4-18N8D0, MSAG4-24N8D0.

# Persona Inverter

# MSAG4W



MSAG4W-09N8C2-I

MSAG4-09N8C2S-O

**Daichi Comfort**

Скачайте в App Store или Google Play.

 RG10A1(N2S)/  
BGEF

 KJR-120K/F-E  
(опция)\*

 Wi-Fi-контроллер  
(в комплекте)

## Технические характеристики

Охлаждение/нагрев

			DC Inverter			Full DC Inverter	
ВНУТРЕННИЙ БЛОК			MSAG4W-07N8C2S-I	MSAG4W-09N8C2S-I	MSAG4W-12N8C2-I	MSAG4W-18N8D0-I	MSAG4W-24N8D0-I
НАРУЖНЫЙ БЛОК			MSAG4-07N8C2S-O	MSAG4-09N8C2S-O	MSAG4-12N8C2-O	MSAG4-18N8D0-O	MSAG4-24N8D0-O
Производительность	Охлаждение	кВт	2.35 (0.87-2.93)	2.64 (0.87-2.93)	3.52 (1.29-3.78)	5.28 (3.39-5.90)	7.03 (2.11-8.21)
	Нагрев		2.43 (0.94-3.22)	2.93 (0.94-3.22)	3.66 (1.05-4.05)	5.57 (3.10-5.85)	7.33 (1.55-8.21)
Электропитание	Однофазное	В, Гц, Ф	220-240, 50, 1	220-240, 50, 1	220-240, 50, 1	220-240, 50, 1	220-240, 50, 1
	Потребляемая мощность	кВт	0.73 (0.10-1.09)	0.82 (0.10-1.09)	1.09 (0.28-1.22)	1.55 (0.56-2.05)	2.40 (0.42-3.20)
Рабочий ток	Охлаждение	А	3.3 (0.4-4.8)	3.63 (0.4-4.8)	4.9 (1.3-5.4)	6.7 (2.4-9.1)	10.5 (1.8-13.9)
	Нагрев		3.4 (0.7-4.7)	3.6 (0.7-4.7)	4.5 (1.3-5.6)	7.6 (3.4-8.7)	9.3 (1.3-13.5)
Сезонная энергоэффективность/класс	Охлаждение (SEER)		-	-	-	7.0/A++	6.4/A++
	Нагрев (SCOP Average)		-	-	-	4.0/A+	4.0/A+
Энергоэффективность/класс	Охлаждение (EER)		3.21 / A	3.21 / A	3.21/A	3.40/A	2.91/C
	Нагрев (COP)		3.63 / A	3.61 / A	3.61/A	3.42/B	3.44/B
Годовое энергопотребление (охлажд.)	Среднее значение	кВт·ч	365	410	545	775	1200
Уровень шума (макс. - мин.)	Внутренний блок	дБ(А)	35-21.5	35-21.5	38.5-21.5	41-21	46-21
Расход воздуха (макс. - мин.)		м³/ч	500-300	500-300	520-400	800-500	1090-610
Уровень шума	Наружный блок	дБ(А)	52.5	52.5	56	57	60
Расход воздуха		м³/ч	1300	1300	1800	2100	3500
Габариты (Ш×В×Г)	Внутренний блок	мм	729×292×200	729×292×200	729×292×200	969×320×241	1083×336×244
	Наружный блок		668(+56)×469×252	668(+56)×469×252	720(+70)×495×270	815(+59)×554×330	895(+60)×673×342
Вес	Внутренний блок	кг	7.6	7.6	8.1	11.2	13.6
	Наружный блок		18	18	21.4	33.5	43.9
Хладагент	Тип/заправка	кг	R32 / 0.42	R32 / 0.42	R32 / 0.58	R32 / 1.10	R32 / 1.45
	Дозаправка (при длине трубопровода более 5 м)	г/м	12	12	12	12	24
Трубопровод хладагента	Диаметр для жидкости	мм	6.35	6.35	6.35	6.35	9.52
	Диаметр для газа		9.52	9.52	9.52	12.7	15.9
	Максимальная длина	м	25 (35**)	25 (35**)	25 (35**)	30 (45**)	50
	Макс. перепад высот		10	10	10	20	25
Диаметр дренажного патрубка	Внутренний блок	мм	16	16	16	16	16
Диапазон рабочих температур наружного блока	Охлаждение	°C	-15-50	-15-50	-15-50	-15-50	-15-50
	Нагрев		-15-24	-15-24	-15-24	-15-24	-15-24
ИК-пульт	В комплекте		RG10A1(N2S)/BGEF	RG10A1(N2S)/BGEF	RG10A1(N2S)/BGEF	RG10A1(N2S)/BGEF	RG10A1(N2S)/BGEF
Проводной пульт	Опция**		KJR-120K/F-E	KJR-120K/F-E	KJR-120K/F-E	KJR-120K/F-E	KJR-120K/F-E



## Монтажные данные

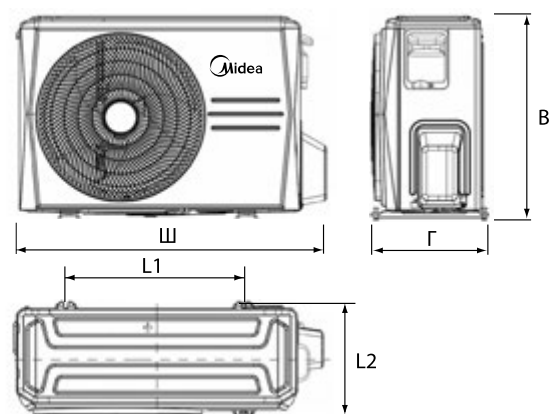
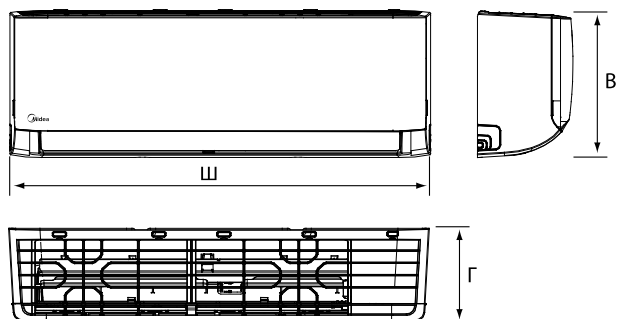

	Габариты, мм		
	Ш	В	Г
MSAG4W-07N8C2S-I	729	292	200
MSAG4W-09N8C2S-I	729	292	200
MSAG4W-12N8C2-I	729	292	200
MSAG4W-18N8D0-I	969	320	241
MSAG4W-24N8D0-I	1083	336	244

	Габариты, мм				
	Ш	В	Г	L1	L2
MSAG4-07N8C2S-O	724	469	252	430	231
MSAG4-09N8C2S-O	724	469	252	430	231
MSAG4-12N8C2-O	790	495	270	452	255
MSAG4-18N8D0-O	874	554	330	511	317
MSAG4-24N8D0-O	955	673	342	663	354

## Блок-схема подключения кондиционера к однофазной сети

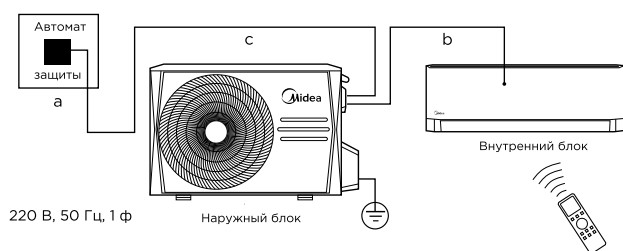
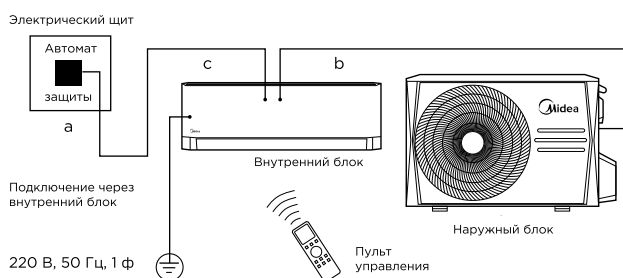

	Межблочный кабель, мм <sup>2</sup>	Силовой кабель, мм <sup>2</sup>
	б	с
MSAG4W-07N8C2S-I	4×1.5	3×1.5
MSAG4W-09N8C2S-I	4×1.5	3×1.5
MSAG4W-12N8C2-I	4×1.5	3×1.5

	Межблочный кабель, мм <sup>2</sup>	Силовой кабель, мм <sup>2</sup>
	б	с
MSAG4W-18N8D0-I	5×2.5	3×2.5
MSAG4W-24N8D0-I	5×2.5	3×2.5



# СТАНДАРТНЫЕ СПЛИТ-СИСТЕМЫ



Для вашего комфорта .....	84
Для вашего здоровья.....	86
Легкость в управлении.....	88

 PARAMOUNT Настенный тип, on/off, R32 .....	90
 UNLIMITED Настенный тип, on/off, R32 .....	94
 PRIMARY Настенный тип, on/off, R32 .....	98
 PERSONA Настенный тип, on/off, R32 .....	102

Сводная таблица режимов и функций.....	106
--	-----



Для вашего  
комфорта



**25M**





## Протяженный воздушный поток

Усовершенствованная конструкция воздухораспределения вместе с оптимальной работой вентилятора в турборежиме позволяет воздуху распространяться на расстояние до 25 м.



Температура



Скорость  
вентилятора



Направление  
воздушного  
потока

## Любимые настройки

Просто одним нажатием кнопки «Любимые настройки» пользователь получит то, что ему обычно нравится. Система управления Midea все уже запомнила, только наслаждайтесь!

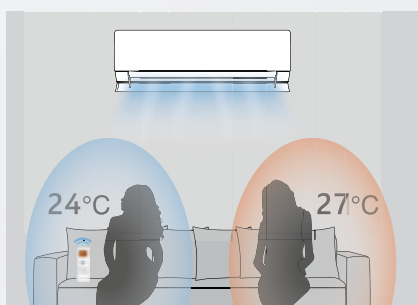

## Follow me\*

После выбора режима локального микроклимата Follow me на пульте управления вам будет обеспечен самый комфортный температурный режим.

\* Следуй за мной.

Для вашего  
здоровья

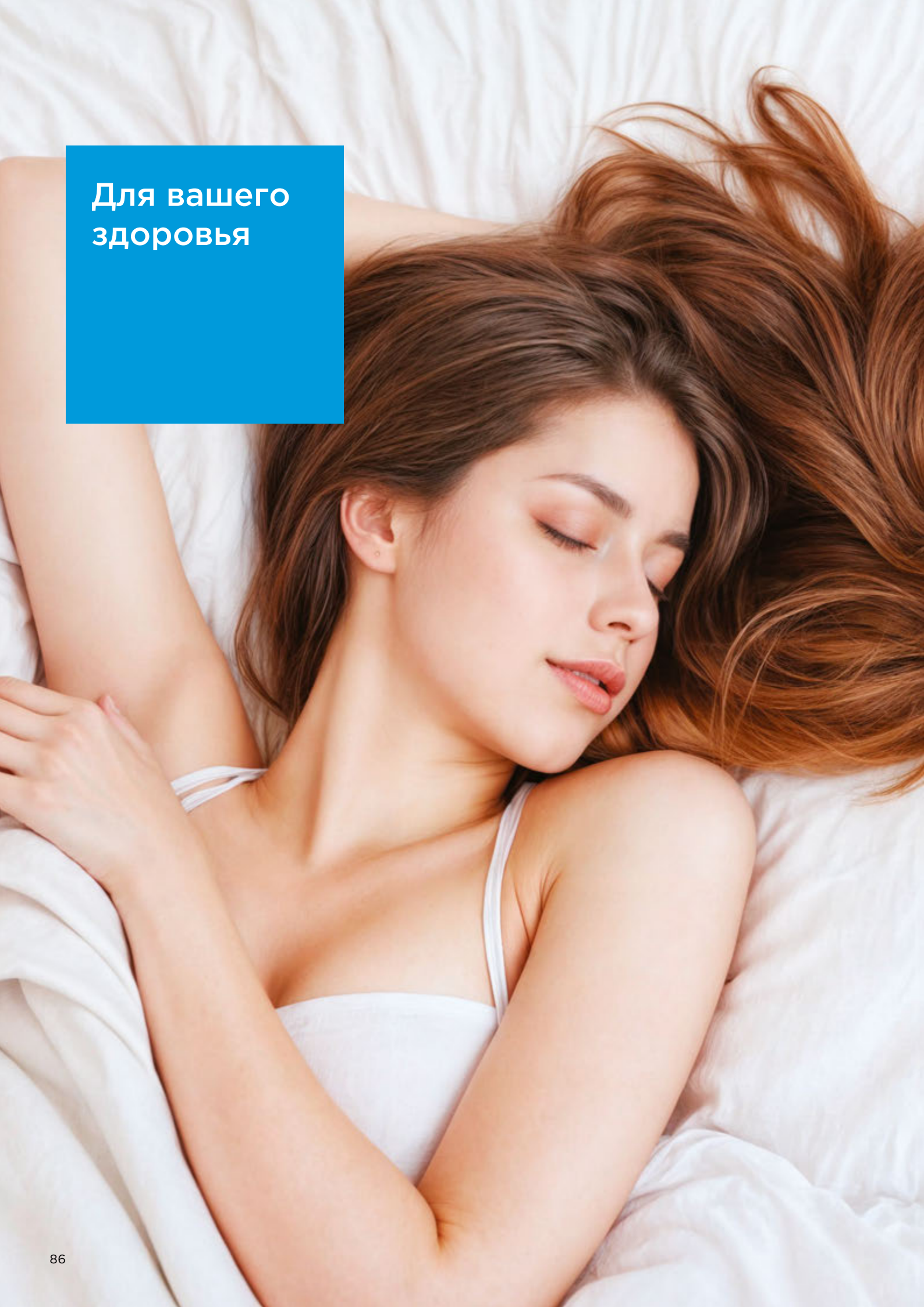



# Забота о вашем дыхании



## Самоочистка по технологии Self-clean™

Внутренний блок выполняет самоочистку: вентилятор вращается в обратном направлении для удаления конденсата и предотвращения роста бактерий и плесени.



## Система фильтрации воздуха



**Фильтр высокой плотности.** Более совершенная очистка воздуха от пыли. Фильтрующие ячейки высокой плотности эффективно задерживают даже мельчайшие частицы. Долговечный материал фильтра позволяет регулярно очищать его от загрязнений.



**Фотокаталитический фильтр.** Способствует уничтожению органических соединений и эффективно устраняет запахи.

Легкость  
в управлении





# Легкость в управлении



**Блокировка пульта**  
Защищает от случайного нажатия.



**Таймер**  
Возможность программирования работы кондиционера на 24 часа.



**Автоматический выбор скорости**  
В зависимости от заданной температуры блок автоматически выбирает режим работы кондиционера.



**Информационный LED-дисплей**  
На дисплее отображаются все основные параметры работы кондиционера.



**Wi-Fi-управление**  
Для кондиционера доступно Wi-Fi-управление в приложении Daichi Comfort при подключении контроллера (опция).

# Повышенная производительность

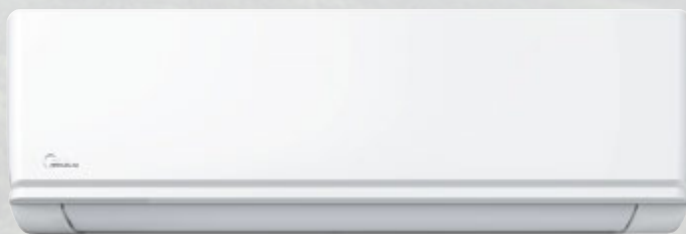

BTU	кВт
7000	2,34
9000	2,64
12000	3,52

Мощнее, чем другие, в среднем\*

7K	↑	5,1 %
9K		2,6 %
12K		5,3 %

\* В сравнении аналогичных моделей компаний-конкурентов, использованы данные из открытых источников.



# Paramount

Идеальный дизайн для вашего интерьера

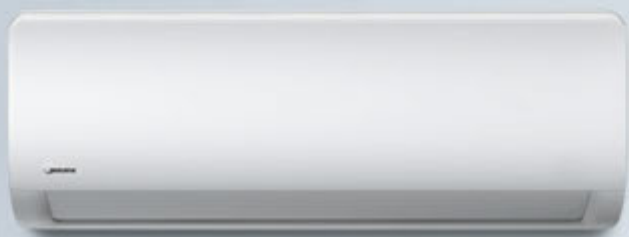

R32 ON/OFF

## MSAG1

ОБНОВЛЕННАЯ  
СЕРИЯ 





- Фотокаталитический фильтр уничтожает органические соединения и эффективно устраняет запахи
- Одним нажатием кнопки «Любимые настройки» активируются предпочтительные установки работы кондиционера
- При выборе режима Follow Me комфортный температурный режим будет установлен в месте расположения пульта ДУ



## Режимы и функции



# Paramount

# MSAG1



MSAG1-09HRN8-I



MSAG1-09HRN8-O



### Daichi Comfort

Скачайте в App Store или Google Play.

RG10B(B2)/  
BGEFKJR-120K/F-E  
(опция)\*\*

Wi-Fi-контроллер (опция)\*  
CTRL-AC-S-31, CTRL-AC-S-32 + DCCOMUSIC

## Технические характеристики

Охлаждение/нагрев

ВНУТРЕННИЙ БЛОК			MSAG1-07HRN8-I	MSAG1-09HRN8-I	MSAG1-12HRN8-I	MSAG1-18HRN8-I	MSAG1-24HRN8-I
НАРУЖНЫЙ БЛОК			MSAG1-07HRN8-O	MSAG1-09HRN8-O	MSAG1-12HRN8-O	MSAG1-18HRN8-O	MSAG1-24HRN8-O
Производительность	Охлаждение	кВт	2.34	2.64	3.52	5.28	7.03
	Нагрев		2.34	2.78	3.66	5.56	7.33
Электропитание	Однофазное	В, Гц, Ф	220-240, 50, 1	220-240, 50, 1	220-240, 50, 1	220-240, 50, 1	220-240, 50, 1
	Охлаждение		0.73	0.82	1.10	1.64	2.19
Потребляемая мощность	Нагрев	кВт	0.65	0.77	1.01	1.54	2.03
	Охлаждение		3.7	3.6	4.8	7.4	9.6
Рабочий ток	Нагрев	А	3.1	3.4	4.4	7.0	8.8
	Охлаждение (EER)		3.21 / A	3.21 / A	3.21 / A	3.21 / A	3.21 / A
Энергоэффективность/класс	Нагрев (COP)		3.61 / A	3.61 / A	3.61 / A	3.61 / A	3.61 / A
	Среднее значение	кВт·ч	365	410	550	820	1095
Уровень шума (макс. - мин.)	Внутренний блок	дБ(А)	39-26.5	41-27	40.5-27.5	44-33	48-33.5
Расход воздуха (макс. - мин.)		м³/ч	470-320	530-330	560-360	822-543	1160-860
Уровень шума	Наружный блок	дБ(А)	52	53	55	59	61.5
Расход воздуха		м³/ч	1300	1800	1800	2100	4200
Габариты (Ш×В×Г)	Внутренний блок	мм	729×292×200	729×292×200	802×295×200	971×321×228	1082×337×234
	Наружный блок		668(+56)×469×252	720(+70)×495×270	720(+70)×495×270	765(+70)×555×303	890(+72)×673×342
Вес	Внутренний блок	кг	8.2	8.2	9	12	14.8
	Наружный блок		22.7	24.7	25.6	34.5	47.9
Хладагент	Тип/заправка	кг	R32 / 0.46	R32 / 0.56	R32 / 0.53	R32 / 1.00	R32 / 1.30
	Дозаправка (при длине трубопровода более 5 м)	г/м	12	12	12	12	24
Трубопровод хладагента	Диаметр для жидкости	мм	6.35	6.35	6.35	6.35	9.52
	Диаметр для газа		9.52	9.52	12.7	12.7	15.9
	Максимальная длина	м	20	20	20	25	25
	Макс. перепад высот		8	8	8	10	10
Диаметр дренажного патрубка	Внутренний блок	мм	16	16	16	16	16
Диапазон рабочих температур наружного блока	Охлаждение	°C	18-43	18-43	18-43	18-43	18-43
	Нагрев		-7-24	-7-24	-7-24	-7-24	-7-24
ИК-пульт	В комплекте		RG10B(B2)/BGEF	RG10B(B2)/BGEF	RG10B(B2)/BGEF	RG10B(B2)/BGEF	RG10B(B2)/BGEF
Проводной пульт	Опция***		KJR-120K/F-E	KJR-120K/F-E	KJR-120K/F-E	KJR-120K/F-E	KJR-120K/F-E



## Монтажные данные

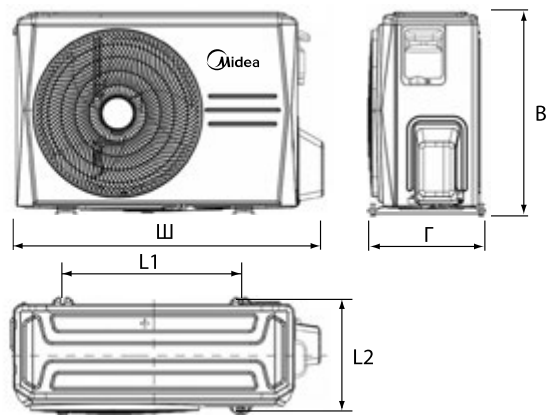
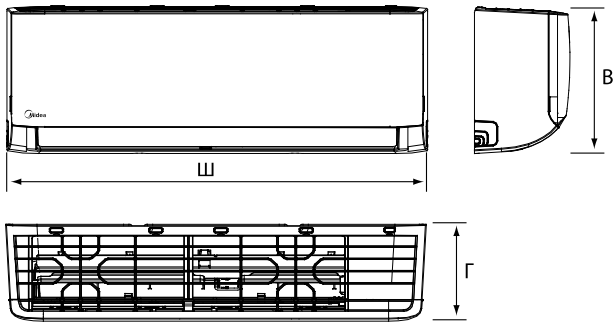

	Габариты, мм		
	Ш	В	Г
MSAG1-07HRN8-I	729	292	200
MSAG1-09HRN8-I	729	292	200
MSAG1-12HRN8-I	802	295	200
MSAG1-18HRN8-I	971	321	228
MSAG1-24HRN8-I	1082	337	234

	Габариты, мм				
	Ш	В	Г	L1	L2
MSAG1-07HRN8-O	724	469	252	430	231
MSAG1-09HRN8-O	790	495	270	452	255
MSAG1-12HRN8-O	790	495	270	452	255
MSAG1-18HRN8-O	835	555	303	452	286
MSAG1-24HRN8-O	962	673	342	663	354

## Блок-схема подключения кондиционера к однофазной сети

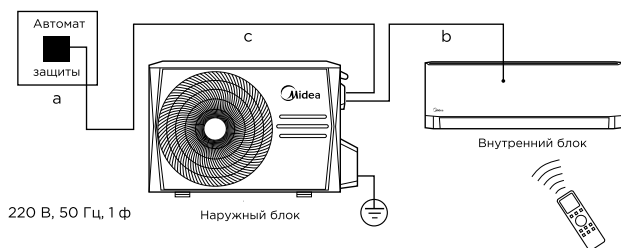
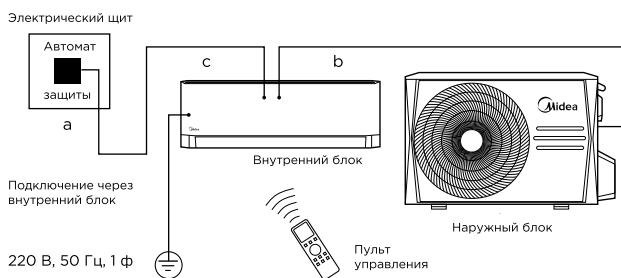

	Межблочный кабель, мм <sup>2</sup>	Силовой кабель, мм <sup>2</sup>
	б	с
MSAG1-07HRN8-I	5×1.5	3×1.5
MSAG1-09HRN8-I	5×1.5	3×1.5
MSAG1-09HRN8-I	5×1.5	3×1.5
MSAG1-18HRN8-I	5×2.5	3×2.5

	Межблочный кабель, мм <sup>2</sup>	Силовой кабель, мм <sup>2</sup>
	б	с
MSAG1-24HRN8-I	4×1.5	3×2.5

# Unlimited

Комфорт и прохлада в жаркие дни

R32 ON/OFF

## MSAG2

ОБНОВЛЕННАЯ  
СЕРИЯ 





- Объемный воздушный поток
- Нагрев до 8 °C в режиме экономии электроэнергии в межсезонье
- Режим форсированного охлаждения — турбо



## Режимы и функции

									
Фильтр высокой плотности	Фотокаталитический фильтр	Объемный воздушный поток	Нагрев до 8 °C	Турбо-охлаждение	2 варианта подключения	Self-clean™	Бесшумная работа	Таймер	Авторестарт
									
Встроенный информационный дисплей	Ночной режим	Обнаружение утечки хладагента	Локальный комфорт Follow me	Любимые настройки	Запоминание положения жалюзи	Теплый пуск	Самодиагностика	i-Remote	Wi-Fi-контроллер (опция)



# Unlimited

# MSAG2



MSAG2-09HRN8-I



MSAG2-09HRN8-O



### Daichi Comfort

Скачайте в App Store или Google Play.

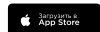
RG10B(B2)/  
BGEFKJR-120K/F-E  
(опция)\*\*

Wi-Fi-контроллер (опция)\*  
CTRL-AC-S-31, CTRL-AC-S-32 + DCCOMUSIC

## Технические характеристики

Охлаждение/нагрев

ВНУТРЕННИЙ БЛОК			MSAG2-07HRN8-I	MSAG2-09HRN8-I	MSAG2-12HRN8-I	MSAG2-18HRN8-I	MSAG2-24HRN8-I
НАРУЖНЫЙ БЛОК			MSAG2-07HRN8-O	MSAG2-09HRN8-O	MSAG2-12HRN8-O	MSAG2-18HRN8-O	MSAG2-24HRN8-O
Производительность	Охлаждение	кВт	2.34	2.64	3.52	5.28	7.03
	Нагрев		2.34	2.78	3.66	5.56	7.33
Электропитание	Однофазное	В, Гц, Ф	220-240, 50, 1	220-240, 50, 1	220-240, 50, 1	220-240, 50, 1	220-240, 50, 1
	Охлаждение		0.73	0.82	1.10	1.64	2.19
Потребляемая мощность	Охлаждение	кВт	0.65	0.77	1.01	1.54	2.03
	Нагрев		0.65	0.77	1.01	1.54	2.03
Рабочий ток	Охлаждение	А	3.7	3.6	4.8	7.4	9.6
	Нагрев		3.1	3.4	4.4	7.0	8.8
Энергоэффективность/ класс	Охлаждение (EER)		3.21 / A	3.21 / A	3.21 / A	3.21 / A	3.21 / A
	Нагрев (COP)		3.61 / A	3.61 / A	3.61 / A	3.61 / A	3.61 / A
Годовое энергопотребление (охлажд.)	Среднее значение	кВт·ч	365	410	550	820	1095
Уровень шума (макс. - мин.)	Внутренний блок	дБ(А)	39-26.5	41-27	40.5-27.5	44-33	48-33.5
Расход воздуха (макс. - мин.)		м³/ч	470-320	530-330	560-360	822-543	1160-860
Уровень шума	Наружный блок	дБ(А)	52	53	55	59	61.5
Расход воздуха		м³/ч	1300	1800	1800	2100	4200
Габариты (Ш×В×Г)	Внутренний блок	мм	729×292×200	729×292×200	802×295×200	971×321×228	1082×337×234
	Наружный блок		668(+56)×469×252	720(+70)×495×270	720(+70)×495×270	765(+70)×555×303	890(+72)×673×342
Вес	Внутренний блок	кг	8.2	8.2	9	12	14.8
	Наружный блок		22.7	24.7	25.6	34.5	47.9
Хладагент	Тип/заправка	кг	R32 / 0.46	R32 / 0.56	R32 / 0.53	R32 / 1.00	R32 / 1.30
	Дозаправка (при длине трубопровода более 5 м)	г/м	12	12	12	12	24
Трубопровод хладагента	Диаметр для жидкости	мм	6.35	6.35	6.35	6.35	9.52
	Диаметр для газа		9.52	9.52	12.7	12.7	15.9
	Максимальная длина	м	20	20	20	25	25
	Макс. перепад высот		8	8	8	10	10
Диаметр дренажного патрубка	Внутренний блок	мм	16	16	16	16	16
Диапазон рабочих температур наружного блока	Охлаждение	°C	18-43	18-43	18-43	18-43	18-43
	Нагрев		-7-24	-7-24	-7-24	-7-24	-7-24
ИК-пульт	В комплекте		RG10B(B2)/BGEF	RG10B(B2)/BGEF	RG10B(B2)/BGEF	RG10B(B2)/BGEF	RG10B(B2)/BGEF
Проводной пульт	Опция**		KJR-120K/F-E	KJR-120K/F-E	KJR-120K/F-E	KJR-120K/F-E	KJR-120K/F-E

## Монтажные данные

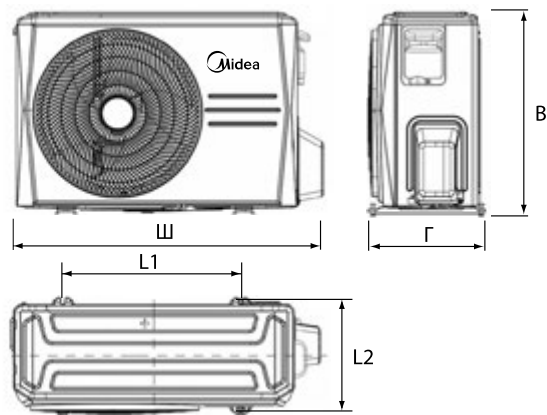
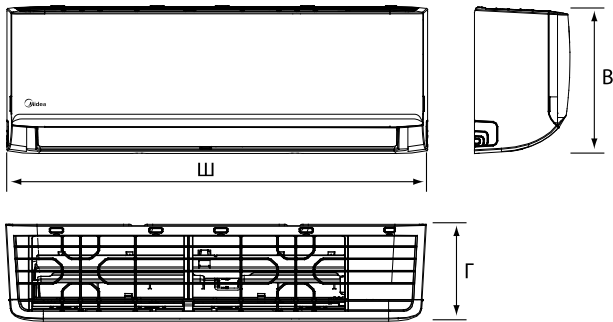

	Габариты, мм		
	Ш	В	Г
MSAG2-07HRN8-I	729	292	200
MSAG2-09HRN8-I	729	292	200
MSAG2-12HRN8-I	802	295	200
MSAG2-18HRN8-I	971	321	228
MSAG2-24HRN8-I	1082	337	234

	Габариты, мм					
	Ш	В	Г	L1	L2	
MSAG2-07HRN8-O	724	469	252	430	231	
MSAG2-09HRN8-O	720	495	270	452	255	
MSAG2-12HRN8-O	720	495	270	452	255	
MSAG2-18HRN8-O	765	555	303	452	286	
MSAG2-24HRN8-O	890	673	342	663	354	

## Блок-схема подключения кондиционера к однофазной сети

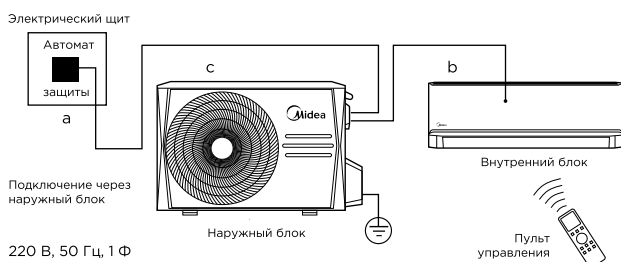
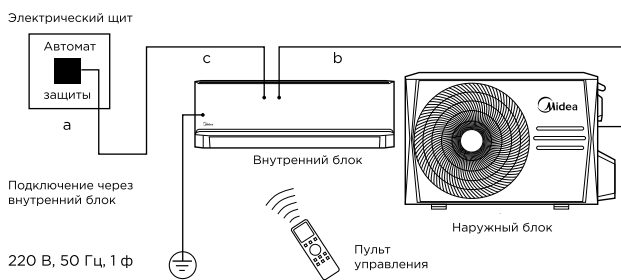

	Межблочный кабель, мм <sup>2</sup>	Силовой кабель, мм <sup>2</sup>
	b	c
MSAG2-07HRN8-I	5×1.5	3×1.5
MSAG2-09HRN8-I	5×1.5	3×1.5
MSAG2-12HRN8-I	5×1.5	3×1.5
MSAG2-18HRN8-I	5×2.5	3×2.5

	Межблочный кабель, мм <sup>2</sup>	Силовой кабель, мм <sup>2</sup>
	b	c
MSAG2-24HRN8-I	4×1.5	3×2.5

R32 ON/OFF

# Primary

Подтвержденная производительность

## MSAG3

ОБНОВЛЕННАЯ  
СЕРИЯ 

ПРОГРАММА  
ПРЕДЗАКАЗА 







- Двойная система фильтрации воздуха
- Комфортное воздухораспределение для создания благоприятных климатических условий
- Ночной режим обеспечит комфортную температуру во время сна



## Режимы и функции



# Primary

# MSAG3

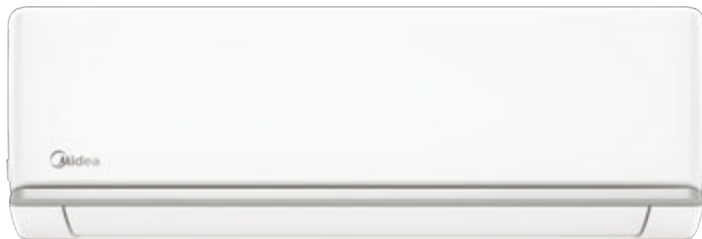

MSAG3-09HRN8-I



MSAG3-09HRN8-O



### Daichi Comfort

Скачайте в App Store или Google Play.

RG10B(B2)/  
BGEFKJR-120K/F-E  
(опция)\*\*

Wi-Fi-контроллер (опция)\*  
CTRL-AC-S-31, CTRL-AC-S-32 + DCCOMUSIC

## Технические характеристики

Охлаждение/нагрев

ВНУТРЕННИЙ БЛОК			MSAG3-07HRN8-I	MSAG3-09HRN8-I	MSAG3-12HRN8-I	MSAG3-18HRN8-I	MSAG3-24HRN8-I
НАРУЖНЫЙ БЛОК			MSAG3-07HRN8-O	MSAG3-09HRN8-O	MSAG3-12HRN8-O	MSAG3-18HRN8-O	MSAG3-24HRN8-O
Производительность	Охлаждение	кВт	2.34	2.64	3.52	5.28	7.03
	Нагрев		2.34	2.78	3.66	5.56	7.33
Электропитание	Однофазное	В, Гц, Ф	220-240, 50, 1	220-240, 50, 1	220-240, 50, 1	220-240, 50, 1	220-240, 50, 1
	Охлаждение		0.73	0.82	1.10	1.64	2.19
Потребляемая мощность	Охлаждение	кВт	0.65	0.77	1.01	1.54	2.03
	Нагрев		0.65	0.77	1.01	1.54	2.03
Рабочий ток	Охлаждение	А	3.7	3.6	4.8	7.4	9.6
	Нагрев		3.1	3.4	4.4	7.0	8.8
Энергоэффективность/класс	Охлаждение (EER)		3.21 / A	3.21 / A	3.21 / A	3.21 / A	3.21 / A
	Нагрев (COP)		3.61 / A	3.61 / A	3.61 / A	3.61 / A	3.61 / A
Годовое энергопотребление (охлажд.)	Среднее значение	кВт·ч	365	410	550	820	1095
Уровень шума (макс. - мин.)	Внутренний блок	дБ(А)	39-26.5	41-27	40.5-27.5	44-33	48-33.5
Расход воздуха (макс. - мин.)		м³/ч	470-320	530-330	560-360	822-543	1160-860
Уровень шума	Наружный блок	дБ(А)	52	53	55	59	61.5
Расход воздуха		м³/ч	1300	1800	1800	2100	4200
Габариты (Ш×В×Г)	Внутренний блок	мм	729×292×200	729×292×200	802×295×200	971×321×228	1082×337×234
	Наружный блок		668(+56)×469×252	720(+70)×495×270	720(+70)×495×270	765(+70)×555×303	890(+72)×673×342
Вес	Внутренний блок	кг	8.2	8.2	9	12	14.8
	Наружный блок		22.7	24.7	25.6	34.5	47.9
Хладагент	Тип/заправка	кг	R32 / 0.46	R32 / 0.56	R32 / 0.53	R32 / 1.00	R32 / 1.30
	Дозаправка (при длине трубопровода более 5 м)	г/м	12	12	12	12	24
Трубопровод хладагента	Диаметр для жидкости	мм	6.35	6.35	6.35	6.35	9.52
	Диаметр для газа		9.52	9.52	12.7	12.7	15.9
	Максимальная длина	м	20	20	20	25	25
	Макс. перепад высот		8	8	8	10	10
Диаметр дренажного патрубка	Внутренний блок	мм	16	16	16	16	16
Диапазон рабочих температур наружного блока	Охлаждение	°C	18-43	18-43	18-43	18-43	18-43
	Нагрев		-7-24	-7-24	-7-24	-7-24	-7-24
ИК-пульт	В комплекте		RG10B(B2)/BGEF	RG10B(B2)/BGEF	RG10B(B2)/BGEF	RG10B(B2)/BGEF	RG10B(B2)/BGEF
Проводной пульт	Опция**		KJR-120K/F-E	KJR-120K/F-E	KJR-120K/F-E	KJR-120K/F-E	KJR-120K/F-E

## Монтажные данные

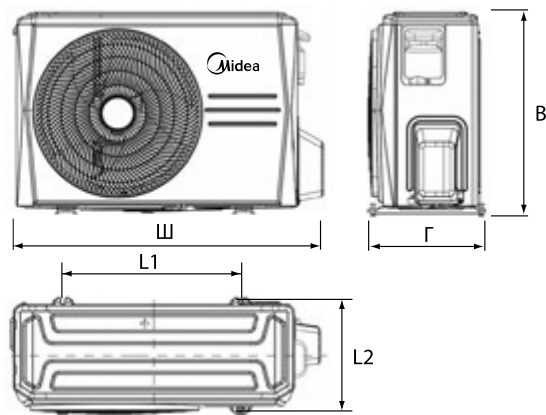
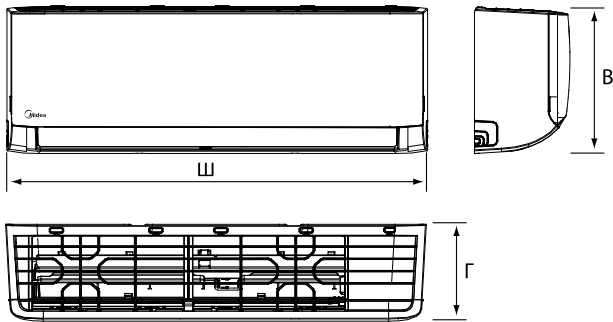

	Габариты, мм		
	Ш	В	Г
MSAG3-07HRN8-I	729	292	200
MSAG3-09HRN8-I	729	292	200
MSAG3-12HRN8-I	802	295	200
MSAG3-18HRN8-I	971	321	228
MSAG3-24HRN8-I	1082	337	234

	Габариты, мм				
	Ш	В	Г	L1	L2
MSAG3-07HRN8-O	724	469	252	430	231
MSAG3-09HRN8-O	790	495	270	452	255
MSAG3-12HRN8-O	790	495	270	452	255
MSAG3-18HRN8-O	835	555	303	452	286
MSAG3-24HRN8-O	962	673	342	663	354

## Блок-схема подключения кондиционера к однофазной сети

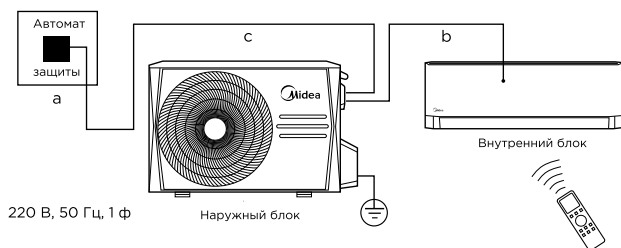
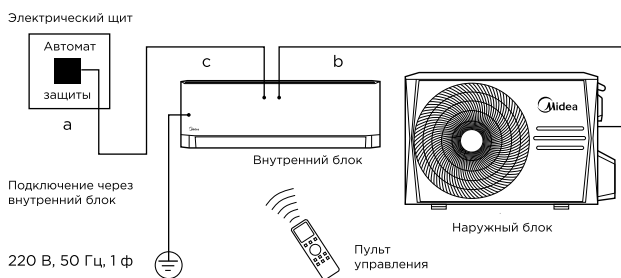

	Межблочный кабель, мм <sup>2</sup>	Силовой кабель, мм <sup>2</sup>
	б	с
MSAG3-07HRN8-I	5×1.5	3×1.5
MSAG3-09HRN8-I	5×1.5	3×1.5
MSAG3-12HRN8-I	5×1.5	3×1.5
MSAG3-18HRN8-I	5×2.5	3×2.5

	Межблочный кабель, мм <sup>2</sup>	Силовой кабель, мм <sup>2</sup>
	б	с
MSAG3-24HRN8-I	4×1.5	3×2.5



R32 ON/OFF

# Persona

Эффективное решение для современного интерьера

## MSAG4

ОБНОВЛЕННАЯ  
СЕРИЯ 

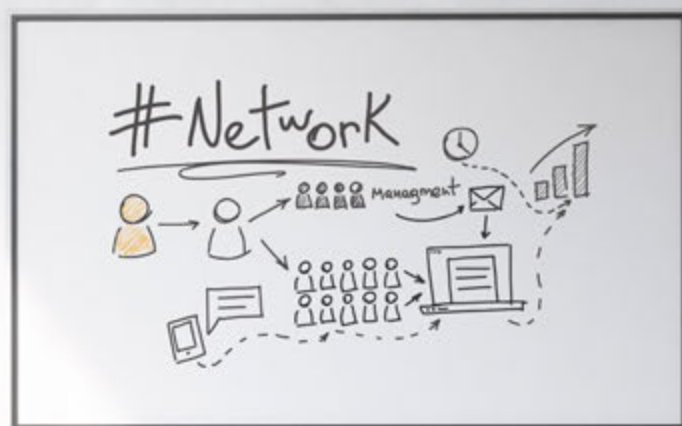



- Дизайнерская черная зеркальная панель
- Функция таймера позволяет запрограммировать работу кондиционера на ближайшие сутки
- Надежная и долговечная работа благодаря антикоррозионному покрытию теплообменника Golden Fin



## Режимы и функции



# Persona

# MSAG4



MSAG4-09HRN8-I



MSAG4-09HRN8-O



### Daichi Comfort

Скачайте в App Store или Google Play.

RG10B(B2)/  
BGEFKJR-120K/F-E  
(опция)\*\*

Wi-Fi-контроллер (опция)\*  
CTRL-AC-S-31, CTRL-AC-S-32 + DCCOMUSIC

## Технические характеристики

Охлаждение/нагрев

ВНУТРЕННИЙ БЛОК			MSAG4-07HRN8-I	MSAG4-09HRN8-I	MSAG4-12HRN8-I	MSAG4-18HRN8-I	MSAG4-24HRN8-I
НАРУЖНЫЙ БЛОК			MSAG4-07HRN8-O	MSAG4-09HRN8-O	MSAG4-12HRN8-O	MSAG4-18HRN8-O	MSAG4-24HRN8-O
Производительность	Охлаждение	кВт	2.34	2.64	3.52	5.28	7.03
	Нагрев		2.34	2.78	3.66	5.56	7.33
Электропитание	Однофазное	В, Гц, Ф	220-240, 50, 1	220-240, 50, 1	220-240, 50, 1	220-240, 50, 1	220-240, 50, 1
	Охлаждение		0.73	0.82	1.10	1.64	2.19
Потребляемая мощность	Нагрев	кВт	0.65	0.77	1.01	1.54	2.03
	Охлаждение		3.7	3.6	4.8	7.4	9.6
Рабочий ток	Нагрев	А	3.1	3.4	4.4	7.0	8.8
	Охлаждение (EER)		3.21 / A	3.21 / A	3.21 / A	3.21 / A	3.21 / A
Энергоэффективность/класс	Нагрев (COP)		3.61 / A	3.61 / A	3.61 / A	3.61 / A	3.61 / A
	Среднее значение	кВт·ч	365	410	550	820	1095
Уровень шума (макс. - мин.)	Внутренний блок	дБ(А)	39-26.5	41-27	40.5-27.5	44-33	48-33.5
Расход воздуха (макс. - мин.)		м³/ч	470-320	530-330	560-360	822-543	1160-860
Уровень шума	Наружный блок	дБ(А)	52	53	55	59	61.5
Расход воздуха		м³/ч	1300	1800	1800	2100	4200
Габариты (Ш×В×Г)	Внутренний блок	мм	729×292×200	729×292×200	802×295×200	971×321×228	1082×337×234
	Наружный блок		668(+56)×469×252	720(+70)×495×270	720(+70)×495×270	765(+70)×555×303	890(+72)×673×342
Вес	Внутренний блок	кг	8.2	8.2	9	12	14.8
	Наружный блок		22.7	24.7	25.6	34.5	47.9
Хладагент	Тип/заправка	кг	R32 / 0.46	R32 / 0.56	R32 / 0.53	R32 / 1.00	R32 / 1.30
	Дозаправка (при длине трубопровода более 5 м)	г/м	12	12	12	12	24
Трубопровод хладагента	Диаметр для жидкости	мм	6.35	6.35	6.35	6.35	9.52
	Диаметр для газа		9.52	9.52	12.7	12.7	15.9
	Максимальная длина	м	20	20	20	25	25
	Макс. перепад высот		8	8	8	10	10
Диаметр дренажного патрубка	Внутренний блок	мм	16	16	16	16	16
Диапазон рабочих температур наружного блока	Охлаждение	°C	18-43	18-43	18-43	18-43	18-43
	Нагрев		-7-24	-7-24	-7-24	-7-24	-7-24
ИК-пульт	В комплекте		RG10B(B2)/BGEF	RG10B(B2)/BGEF	RG10B(B2)/BGEF	RG10B(B2)/BGEF	RG10B(B2)/BGEF
Проводной пульт	Опция**		KJR-120K/F-E	KJR-120K/F-E	KJR-120K/F-E	KJR-120K/F-E	KJR-120K/F-E



## Монтажные данные

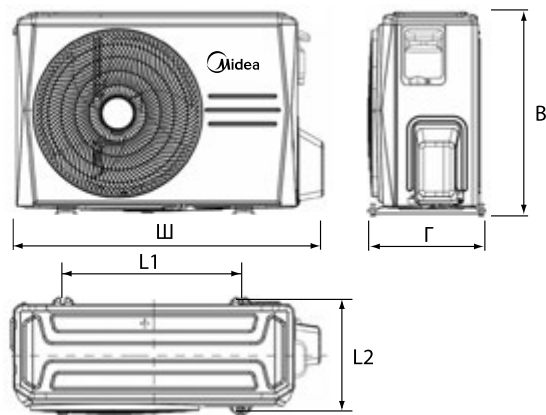
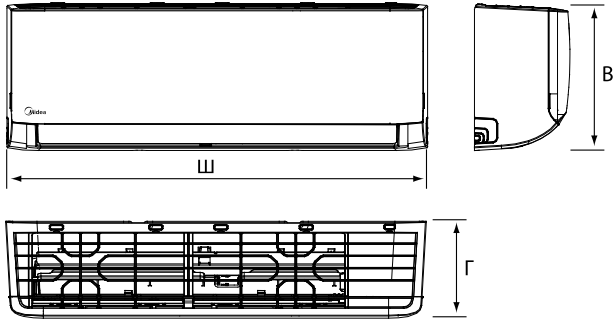

	Габариты, мм		
	Ш	В	Г
MSAG4-07HRN8-I	729	292	200
MSAG4-09HRN8-I	729	292	200
MSAG4-12HRN8-I	802	295	200
MSAG4-18HRN8-I	971	321	228
MSAG4-24HRN8-I	1082	337	234

	Габариты, мм				
	Ш	В	Г	L1	L2
MSAG4-07HRN8-O	724	469	252	430	231
MSAG4-09HRN8-O	790	495	270	452	255
MSAG4-12HRN8-O	790	495	270	452	255
MSAG4-18HRN8-O	835	555	303	452	286
MSAG4-24HRN8-O	962	673	342	663	354



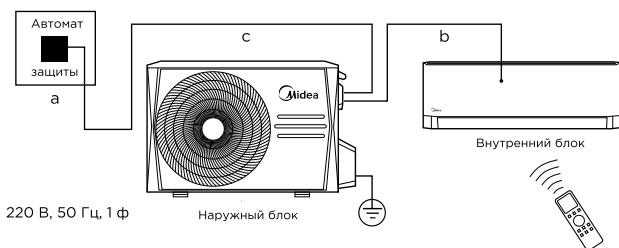
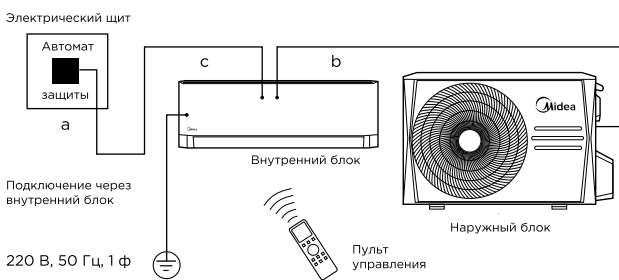













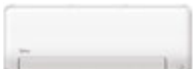



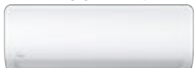



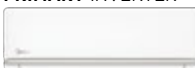

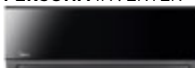
## Блок-схема подключения кондиционера к однофазной сети

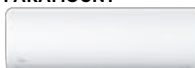

	Межблочный кабель, мм <sup>2</sup>	Силовой кабель, мм <sup>2</sup>
	b	c
MSAG4-07HRN8-I	5×1.5	3×1.5
MSAG4-09HRN8-I	5×1.5	3×1.5
MSAG4-12HRN8-I	5×1.5	3×1.5
MSAG4-18HRN8-I	5×2.5	3×2.5

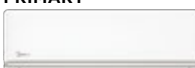
	Межблочный кабель, мм <sup>2</sup>	Силовой кабель, мм <sup>2</sup>
	b	c
MSAG4-24HRN8-I	4×1.5	3×2.5

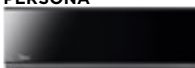
# Сводная таблица режимов и функций

			Wi-Fi-управление	Инверторная технология	Full DC Inverter	Энергоэффективность	Энергосбережение IECO	Электронное управление мощностью GearShift	Режим Standby (1 Вт)	Air Magic+	Фильтр высокой плотности	Комбинированный фильтр	Био-HEPA-фильтр	H13-HEPA-фильтр	Фотокаталитический фильтр	Self-clean™	i-Clean™	Режим снижения шума внутреннего блока Silence	Теплый пуск	Ночной режим	Турбоохлаждение	Контроль влажности	Режим Breezeless	Контроль скорости вентилятора от 1 до 100 %	Широкоугольные жалюзи
<b>GAIA</b>																									
	R32		•	•	•	A+++	•	•	•	•	•	•	•	•	•	•	•	•	•	•	•	•	•	•	•
MSCA1		RG10K2(2HS)/BGEF																							
<b>BREEZELESS</b>																									
	R32		•	•	•	A+++	•	•	•	•	•	•	•	•	•	•	•	•	•	•	•	•	•	•	•
MSFA2W		RG10N(2HS)/BGEF																							
<b>BREEZELESS E</b>																									
	R32		•	•	•	A++	•	•	•	•	•	•	•	•	•	•	•	•	•	•	•	•	•	•	•
MSFE		RG10N7(2HS)/BGEF																							
<b>HEATFORCE</b>																									
	R32		○	•	•	A+++	•	•	•	•	•	•	•	•	•	•	•	•	•	•	•	•	•	•	•
MSHP		RG10L(2HS)/BGEF																							
<b>EASY</b>																									
	R32		○	•	•	A++	•	•	•	•	•	•	•	•	•	•	•	•	•	•	•	•	•	•	•
MSES		RG10N9(B2S)/BGEF																							
<b>PARAMOUNT INVERTER</b>																									
	R32		○	•	•	A++	•	•	•	•	•	•	•	•	•	•	•	•	•	•	•	•	•	•	•
MSAG1		RG10A7(B2S)/BGEF																							
<b>UNLIMITED INVERTER</b>																									
	R32		○	•	•	A++	•	•	•	•	•	•	•	•	•	•	•	•	•	•	•	•	•	•	•
MSAG2		RG10A7(B2S)/BGEF																							
<b>PRIMARY INVERTER</b>																									
	R32		○	•	•	A++	•	•	•	•	•	•	•	•	•	•	•	•	•	•	•	•	•	•	•
MSAG3		RG10A7(B2S)/BGEF																							
<b>PERSONA INVERTER</b>																									
	R32		•	•	•	A++	•	•	•	•	•	•	•	•	•	•	•	•	•	•	•	•	•	•	•
MSAG4W		RG10A1(N2S)/BGEF																							
<b>PARAMOUNT</b>																									
	R32		○	•	•	A	•	•	•	•	•	•	•	•	•	•	•	•	•	•	•	•	•	•	•
MSAG1		RG10B(B2)/BGEF																							
<b>UNLIMITED</b>																									
	R32		○	•	•	A	•	•	•	•	•	•	•	•	•	•	•	•	•	•	•	•	•	•	•
MSAG2		RG10B(B2)/BGEF																							
<b>PRIMARY</b>																									
	R32		○	•	•	A	•	•	•	•	•	•	•	•	•	•	•	•	•	•	•	•	•	•	•
MSAG3		RG10B(B2)/BGEF																							
<b>PERSONA</b>																									
	R32		○	•	•	A	•	•	•	•	•	•	•	•	•	•	•	•	•	•	•	•	•	•	•
MSAG4		RG10B(B2)/BGEF																							

Режим поочередного открывания жалюзи (сверху-вниз)	Режим поочередного открывания жалюзи (справа-слева)	Объемный воздушный поток	Комфортное воздушное распределение	Локальный комфорт Follow me	Нагрев до 8 °C	Охлаждение и обогрев при низких температурах	Запоминание положения жалюзи	Не беспокоить Mute	Автоматическое управление скоростью вентилятора	Управление одним касанием	Таймер	Автоматический выбор режима	Информационный LED-дисплей	Стабильная температура	Протяженный воздушный поток	Блокировка пульта	I-remote	Оригинальный дизайн наружного блока	Герметичный короб платы управления	Метизы из нержавеющей стали	Внешний корпус с тройной защитой	Антикоррозийная защита корпуса наружного блока	Антикоррозийное покрытие теплообменника PrimeGuard	Автоматическое оттаивание инея	Устойчивость к перепадам напряжения	Автоматический перезапуск	Самодиагностика	Автоматическая очистка теплообменника наружного блока	Обнаружение утечки хладагента	2 варианта подключения	Работа в составе мультисистемы	Низкотемпературный комплект -40 °C (опция)							
•	•	•	•	•	•	-15 °C	•	•	•	•	•	•	•	•	•	•	•	•	•	•	•	•	•	•	•	•	•	•	•	•	•	•							
•	•	•	•	•	•	-15 °C	•	•	•	•	•	•	•	•	•	•	•	•	•	•	•	•	•	•	•	•	•	•	•	•	•	•	•						
•	•	•	•	•	•	-20 °C	•	•	•	•	•	•	•	•	•	•	•	•	•	•	•	•	•	•	•	•	•	•	•	•	•	•	•						
•	•	•	•	•	•	-15 °C / -30 °C	•	•	•	•	•	•	•	•	•	•	•	•	•	•	•	•	•	•	•	•	•	•	•	•	•	•	•	•					
•	•	•	•	•	•	-15 °C	•	•	•	•	•	•	•	•	18/24	•	•	•	•	•	•	•	•	•	•	•	•	•	•	•	•	•	•	•					
•	•	•	•	•	•	-15 °C	•	•	•	•	•	•	•	•	18/24	•	•	•	•	•	•	•	•	•	•	•	•	•	•	•	•	•	•	•	•				
•	•	•	•	•	•	-15 °C	•	•	•	•	•	•	•	•	18/24	•	•	•	•	•	•	•	•	•	•	•	•	•	•	•	•	•	•	•	•	•			
•	•	•	•	•	•	-15 °C	•	•	•	•	•	•	•	•	18/24	•	•	•	•	•	•	•	•	•	•	•	•	•	•	•	•	•	•	•	•	•			
•	•	•	•	•	•	-15 °C	•	•	•	•	•	•	•	•	18/24	•	•	•	•	•	•	•	•	•	•	•	•	•	•	•	•	•	•	•	•	•	•		
•	•	•	•	•	•	-7 °C	•	•	•	•	•	•	•	•	•	•	•	•	•	•	•	•	•	•	•	•	•	•	•	•	•	•	•	•	•	•	•		
•	•	•	•	•	•	-7 °C	•	•	•	•	•	•	•	•	•	•	•	•	•	•	•	•	•	•	•	•	•	•	•	•	•	•	•	•	•	•	•		
•	•	•	•	•	•	-7 °C	•	•	•	•	•	•	•	•	•	•	•	•	•	•	•	•	•	•	•	•	•	•	•	•	•	•	•	•	•	•	•	•	
•	•	•	•	•	•	-7 °C	•	•	•	•	•	•	•	•	•	•	•	•	•	•	•	•	•	•	•	•	•	•	•	•	•	•	•	•	•	•	•	•	
•	•	•	•	•	•	-7 °C	•	•	•	•	•	•	•	•	•	•	•	•	•	•	•	•	•	•	•	•	•	•	•	•	•	•	•	•	•	•	•	•	•



# МУЛЬТИ-СПЛИТ-СИСТЕМЫ

NEOLIGHT 1, 2 комнаты.....	110
NEOFLEXI 3, 4, 5 комнат.....	110
Сводная таблица режимов и функций.....	120



# 1, 2 КОМНАТЫ NEOLIGHT

# 3, 4, 5 КОМНАТ NEOFLEXI



## R32 — озонобезопасный хладагент

Midea использует хладагент R32 с нулевым воздействием на озоновый слой и наименьшим потенциалом глобального потепления (ПГП). Данный хладагент экологично и высокоэффективно охлаждает с большей производительностью.

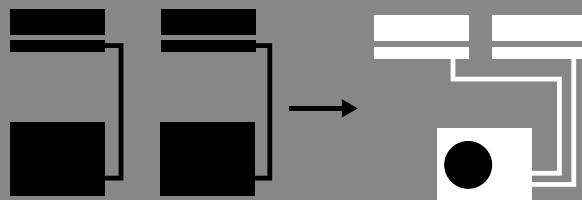

2 сплит-системы

Мульти-сплит-система

## Высокая энергоэффективность

Full-DC-инверторная технология:

- инверторный компрессор;
- инверторный вентилятор внутреннего блока;
- инверторный вентилятор наружного блока.

## Экономия места

К одному наружному блоку можно подключить несколько внутренних блоков, возможно использование протяженных трубопроводов, что особенно удобно при ограниченном расположении наружного блока.





## ШИРОКИЙ ВЫБОР ВНУТРЕННИХ БЛОКОВ

Настенный тип GAIA

Настенный тип Breezeless

➔ Настенный тип Breezeless E

Настенный тип Persona

Настенный тип Unlimited

Канальный тип низконапорный

➔ Кассетный тип компактный

Кассетный тип однопоточный

**NEW** Консольный тип MMFA2U

**GAIA**



**Breezeless**



**Breezeless E**



**Unlimited**



**Persona**



**Канальный  
низконапорный**



**Кассетный  
компактный**



**Кассетный  
однопоточный**



**Консольный**



Наружный блок (НБ)	Параметры трубопровода	
	Макс. длина	Перепад между НБ и ВБ
1 НБ × 2 ВБ	40 м	15 м
1 НБ × 3 ВБ	60 м	15 м
1 НБ × 4 ВБ	80 м	15 м
1 НБ × 5 ВБ	80 м	15 м

## Вариативность монтажа

Максимальная суммарная длина до 100 м, перепад высот до 15 м дает возможность выбрать оптимальный вариант установки.

# Технические характеристики

## Наружный блок



МОДЕЛЬ			M20H-14HFN8-Q1	M20E-18HFN8-Q1	M30G-21HFN8-Q1	M30A-27HFN8-Q1
Число внутренних блоков			2	2	3	3
Производительность	Охлаждение	кВт	4.10 (1.47-5.28)	5.28 (2.23-5.72)	6.15 (1.99-7.86)	7.91 (2.78-8.50)
	Нагрев		4.40 (1.52-4.98)	5.57 (2.34-5.74)	6.45 (1.79-6.74)	8.21 (1.91-8.50)
Электропитание	Однофазное	В, Гц, Ф	220-240, 50, 1	220-240, 50, 1	220-240, 50, 1	220-240, 50, 1
Потребляемая мощность	Охлаждение	кВт	1.27 (0.10-1.70)	1.64 (0.69-2.00)	1.91 (0.18-2.20)	2.45 (0.18-2.85)
	Нагрев		1.19 (0.22-1.52)	1.50 (0.60-1.75)	1.74 (0.35-1.80)	2.21 (0.27-2.45)
Рабочий ток	Охлаждение	А	5.8 (1.2-7.1)	7.1 (3.2-9.0)	8.3 (1.8-10.0)	11.2 (2.1-14.7)
	Нагрев		5.4 (1.9-7.2)	6.6 (2.8-8.0)	7.6 (2.6-8.0)	10.1 (2.6-13.5)
Энергоэффективность/класс	Охлаждение (EER)		3.23 / A	3.23 / A	3.23 / A	3.23 / A
	Нагрев (COP)		3.71 / A	3.71 / A	3.71 / A	3.71 / A
Уровень шума		дБ(А)	56	54	58	58
Расход воздуха		м³/ч	2100	2100	3000	3000
Габариты (Ш×В×Г)		мм	805(+65)×554×330	805(+65)×554×330	890(+100)×673×342	890(+100)×673×342
Вес		кг	31.6	35	43.3	48
Хладагент	Тип/заправка	кг	R32 / 1.10	R32 / 1.25	R32 / 1.50	R32 / 1.85
Суммарная длина трассы, не требующая дозаправки		м	15	15	22.5	22.5
Дозаправка	Жидкостная труба 6.35	г/м	12	12	12	12
	Жидкостная труба 9.53	г/м	24	24	24	24
Трубопровод хладагента	Диаметр для жидкости	мм	6.35 × 2	6.35 × 2	6.35 × 3	6.35 × 3
	Диаметр для газа		9.53 × 2	9.53 × 2	9.53 × 3	9.53 × 3
Максимальная суммарная длина трубопроводов		м	40	40	60	60
Максимальная длина трубопровода до самого дальнего ВБ		м	25	25	30	30
Максимальная длина трубопровода до любого из остальных ВБ		м	20	20	20	20
Максимальный перепад по высоте НБ — ВБ		м	15	15	15	15
Максимальный перепад по высоте ВБ—ВБ		м	10	10	10	10
Макс. суммарная длина трубопроводов при перепаде высот не более 3 метров		м	85	85	60	100
Макс. длина трубопровода до самого дальнего ВБ при перепаде высот не более 3 метров		м	42.5	42.5	30	33
Макс. длина трубопровода до любого из остальных ВБ при перепаде высот не более 3 метров		м	42.5	42.5	20	33
Диапазон рабочих температур наружного блока	Охлаждение	°C	-15-50	-15-50	-15-50	-15-50
	Нагрев		-15-24	-15-24	-15-24	-15-24

## Наружный блок

МОДЕЛЬ			M40E-28HFN8-Q1	M40B-36HFN8-Q1	M50E-42HFN8-Q1
Число внутренних блоков			4	4	5
Производительность	Охлаждение	кВт	8.21 (2.10-9.80)	10.55 (2.10-10.60)	12.31 (2.64-14.54)
	Нагрев		8.80 (2.30-10.6)	10.55 (2.30-11.10)	12.31 (2.42-12.57)
Электропитание	Однофазное	В, Гц, Ф	220-240, 50, 1	220-240, 50, 1	220-240, 50, 1
Потребляемая мощность	Охлаждение	кВт	2.50 (0.88-3.13)	3.52 (0.73-4.94)	3.80 (0.19-4.65)
	Нагрев		2.40 (0.84-3.00)	2.88 (0.78-3.99)	3.30 (0.60-3.75)
Рабочий ток	Охлаждение	А	10.9 (1.3-14.5)	15.0 (1.5-18.0)	17.4 (1.3-20.7)
	Нагрев		10.4 (2.0-14.0)	13.5 (2.6-16.1)	15.0 (2.7-17.7)
Энергоэффективность/класс	Охлаждение (EER)		3.23 / A	3.23 / A	3.24 / A
	Нагрев (COP)		3.71 / A	3.81 / A	3.73 / A
Уровень шума		дБ(А)	63	62.5	61.5
Расход воздуха		м³/ч	3800	4000	3850
Габариты (Ш×В×Г)		мм	946(+88)×810×410	946(+88)×810×410	946(+88)×810×410
Вес		кг	62.1	68.8	74.1
Хладагент	Тип/заправка	кг	R32 / 2.10	R32 / 2.10	R32 / 2.90
Суммарная длина трассы, не требующая дозаправки		м	30	30	37.5
Дозаправка	Жидкостная труба 6.35	г/м	12	12	12
	Жидкостная труба 9.53	г/м	24	24	24
Трубопровод хладагента	Диаметр для жидкости	мм	6.35 × 4	6.35 × 4	6.35 × 5
	Диаметр для газа		9.53 × 3 + 12.7 × 1	9.53 × 3 + 12.7 × 1	9.53 × 4 + 12.7 × 1

## Наружный блок

МОДЕЛЬ			M4OE-28HFN8-Q1	M4OB-36HFN8-Q1	M5OE-42HFN8-Q1
Максимальная суммарная длина трубопроводов	м		80	40	60
Максимальная длина трубопровода до самого дальнего ВБ	м		35	25	30
Максимальная длина трубопровода до любого из остальных ВБ	м		20	20	20
Максимальный перепад по высоте НБ — ВБ	м		15	15	15
Максимальный перепад по высоте ВБ — ВБ	м		10	10	10
Диапазон рабочих температур наружного блока	Охлаждение	°C	-15-50	-15-50	-15-50
	Нагрев		-15-24	-15-24	-15-24

\* Наружный блок расположен выше внутренних.

\*\* Сумма длин трасс / максимальное расстояние до одного внутреннего блока.



Приток свежего воздуха



Режим Breezeless



## Внутренний блок настенного типа Gaia

ВНУТРЕННИЙ БЛОК НАСТЕННОГО ТИПА			MMCA1BU-09HRFN8	MMCA1BU-12HRFN8
Производительность	Охлаждение	кВт	2.64	3.52
	Нагрев		3.22	3.81
Электропитание	Однофазное	В, Гц, Ф	220-240, 50, 1	220-240, 50, 1
Расход воздуха (макс. - мин.)		м³/ч	580-312	580-312
Уровень шума (макс. - мин.)		дБ(А)	38-21.5	38-21.5
Габариты (Ш×В×Г)		мм	1000×335×212	1000×335×212
Вес		кг	13.4	13.4
Трубопровод хладагента	Диаметр для жидкости/газа	мм	6.35 / 9.52	6.35 / 9.52
ИК-пульт	В комплекте		RG10K2(2HS)/BGEF	RG10K2(2HS)/BGEF



Режим Breezeless



Объемный воздушный поток



## Внутренний блок настенного типа Breezeless

МОДЕЛЬ			MSFA2-09N8D6-I	MSFA2-12N8D6-I
Производительность	Охлаждение	кВт	2.64	3.52
	Нагрев		2.93	3.81
Электропитание	Однофазное	В, Гц, Ф	220-240, 50, 1	220-240, 50, 1
Расход воздуха (макс. - мин.)		м³/ч	620-400	620-400
Уровень шума (макс. - мин.)		дБ(А)	38-20	38-20
Габариты (Ш×В×Г)		мм	940×325×193	940×325×193
Вес		кг	10.6	10.6
Трубопровод хладагента	Диаметр для жидкости/газа	мм	6.35 / 9.52	6.35 / 9.52
ИК-пульт	В комплекте		RG10N(2HS)/BGEF	RG10N(2HS)/BGEF

### Дополнительное оборудование приобретается отдельно

Wi-Fi-контроллер для удаленного управления кондиционером		CTRL-AC-S-31/32	CTRL-AC-S-31/32
Пульт с Wi-Fi-управлением		DC70W, DC80W	DC70W, DC80W



Air Magic+



Режим Breezeless



## Внутренний блок настенного типа Breezeless E

ВНУТРЕННИЙ БЛОК НАСТЕННОГО ТИПА			MMFE-09N8D6-I	MMFE-12N8D6-I	MMFE-18N8D6-I	MMFE-24N8D6-I
Производительность	Охлаждение	кВт	2.80	3.60	5.28	7.03
	Нагрев		2.93	3.80	5.57	7.33
Электропитание	Однофазное	В, Гц, Ф	220-240, 50, 1	220-240, 50, 1	220-240, 50, 1	220-240, 50, 1
Расход воздуха (макс. - мин.)		м³/ч	510-375	520-380	835-510	1170-810
Уровень шума (макс. - мин.)		дБ(А)	37-19	37.5-19	41-20.5	45-24
Габариты (Ш×В×Г)		мм	812×299×199	812×299×199	968×320×225	1030×338×238
Вес		кг	9.1	9.3	12.3	14
Трубопровод хладагента	Диаметр для жидкости/газа	мм	6.35 / 9.52	6.35 / 9.52	6.35 / 9.52	9.52 / 15.9
ИК-пульт	В комплекте		RG10N7(2HS)/BGEF	RG10N7(2HS)/BGEF	RG10N7(2HS)/BGEF	RG10N7(2HS)/BGEF



# Технические характеристики



Объемный  
воздушный  
поток



Турбоохла-  
ждение



## Внутренний блок настенного типа Persona

ВНУТРЕННИЙ БЛОК НАСТЕННОГО ТИПА			MMAG4-09N8D0-I	MMAG4-12N8D0-I	MMAG4-18N8D0-I	MMAG4-24N8D0-I
Производительность	Охлаждение	кВт	2.64	3.52	5.28	7.03
	Нагрев		2.93	3.81	5.57	7.33
Электропитание	Однофазное	В, Гц, Ф	220-240, 50, 1	220-240, 50, 1	220-240, 50, 1	220-240, 50, 1
Расход воздуха (макс. - мин.)		м³/ч	514-300	520-400	800-500	1090-610
Уровень шума (макс. - мин.)		дБ(А)	38-19.5	38.5-20.5	41-20	46-21
Габариты (Ш×В×Г)		мм	726×291×210	835×295×208	969×320×241	1083×336×244
Вес		кг	8	8.1	11.2	13.6
Трубопровод хладагента	Диаметр для жидкости/газа	мм	6.35 / 9.52	6.35 / 9.52	6.35 / 12.7	9.52 / 15.9
ИК-пульт	В комплекте		RG10A7(B2S)/BGEF	RG10A7(B2S)/BGEF	RG10A7(B2S)/BGEF	RG10A7(B2S)/BGEF
<b>Дополнительное оборудование приобретается отдельно</b>						
Wi-Fi-контроллер для удаленного управления кондиционером			CTRL-AC-S-31/32	CTRL-AC-S-31/32	CTRL-AC-S-31/32	CTRL-AC-S-31/32
Пульт с Wi-Fi-управлением			DC70W, DC80W	DC70W, DC80W	DC70W, DC80W	DC70W, DC80W



Моющаяся  
панель

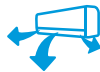

Объемный  
воздушный  
поток



## Внутренний блок настенного типа Unlimited

ВНУТРЕННИЙ БЛОК НАСТЕННОГО ТИПА			MMAG2-09N8D0-I	MMAG2-12N8D0-I	MMAG2-18N8D0-I	MMAG2-24N8D0-I
Производительность	Охлаждение	кВт	2.64	3.52	5.28	7.03
	Нагрев		2.93	3.81	5.57	7.33
Электропитание	Однофазное	В, Гц, Ф	220-240, 50, 1	220-240, 50, 1	220-240, 50, 1	220-240, 50, 1
Расход воздуха (макс. - мин.)		м³/ч	514-300	520-400	800-500	1090-610
Уровень шума (макс. - мин.)		дБ(А)	38-19.5	38.5-20.5	41-20	46-21
Габариты (Ш×В×Г)		мм	726×291×210	835×295×208	969×320×241	1083×336×244
Вес		кг	8	8.7	11.2	13.6
Трубопровод хладагента	Диаметр для жидкости/газа	мм	6.35 / 9.52	6.35 / 9.52	6.35 / 12.7	9.52 / 15.9
ИК-пульт	В комплекте		RG10A7(B2S)/BGEF	RG10A7(B2S)/BGEF	RG10A7(B2S)/BGEF	RG10A7(B2S)/BGEF
<b>Дополнительное оборудование приобретается отдельно</b>						
Wi-Fi-контроллер для удаленного управления кондиционером			CTRL-AC-S-31/32	CTRL-AC-S-31/32	CTRL-AC-S-31/32	CTRL-AC-S-31/32
Пульт с Wi-Fi-управлением			DC70W, DC80W	DC70W, DC80W	DC70W, DC80W	DC70W, DC80W



Фильтр пред-  
варительной  
очистки



Встроенный  
дренажный  
насос



## Внутренний блок кассетного типа

МОДЕЛЬ			MMCA4U-07HRF-NX-Q(GA)	MMCA4U-09HRF-NX-Q(GA)	MMCA4U-12HRF-NX-Q(GA)	MMCA4U-18HRF-NX-Q(GA)
ДЕКОРАТИВНАЯ ПАНЕЛЬ			T-MBQ4-03A	T-MBQ4-03A	T-MBQ4-03A	T-MBQ4-03A
Производительность	Охлаждение	кВт	2.05	2.64	3.52	5.28
	Нагрев		2.34	2.93	3.81	5.57
Электропитание	Однофазное	В, Гц, Ф	220-240, 50, 1	220-240, 50, 1	220-240, 50, 1	220-240, 50, 1
Расход воздуха (макс. - мин.)		м³/ч	500-400	500-400	620-330	660-300
Уровень шума (макс. - мин.)		дБ(А)	41-34.5	37-22	41-31	46-34.5
Габариты (Ш×В×Г)	Внутренний блок	мм	570×245×570	570×245×570	570×245×570	570×245×570
	Декоративная панель	мм	620×50×620	620×50×620	620×50×620	620×50×620
Вес	Внутренний блок/панель	кг	14.6 / 2.7	14.6 / 2.7	16.1 / 2.7	16.2 / 2.7
Трубопровод хладагента	Диаметр для жидкости/газа	мм	6.35 / 9.52	6.35 / 9.52	6.35 / 9.52	6.35 / 12.7
ИК-пульт	В комплекте		RG10A7(B2S)/BGEF	RG10A7(B2S)/BGEF	RG10A7(B2S)/BGEF	RG10A7(B2S)/BGEF
<b>Дополнительное оборудование приобретается отдельно</b>						
Проводной пульт			KJR-120K/F-E	KJR-120K/F-E	KJR-120K/F-E	KJR-120K/F-E
Wi-Fi-контроллер для удаленного управления кондиционером			CTRL-AC-LF-CN-3	CTRL-AC-LF-CN-3	CTRL-AC-LF-CN-3	CTRL-AC-LF-CN-3
Пульт с Wi-Fi-управлением			DC70W, DC80W	DC70W, DC80W	DC70W, DC80W	DC70W, DC80W



## Внутренний блок канального типа

МОДЕЛЬ			MTIU-07W1NXDOP	MTIU-09W1NXDOP	MTIU-12HW1FNXP(GA)	MTIU-18HW1FNXP(GA)
Производительность	Охлаждение	кВт	2.05	2.64	3.52	5.28
	Нагрев		2.35	2.93	3.81	5.57
Электропитание	Однофазное	В, Гц, Ф	220-240, 50, 1	220-240, 50, 1	220-240, 50, 1	220-240, 50, 1
Расход воздуха (макс. - мин.)		м³/ч	500-230	500-230	600-300	911-515
Внешнее статическое давление		Па	0-40	0-40	0-60	0-100
Уровень шума (макс. - мин.)		дБ(А)	40-27.5	40-27.5	34.5-23	41-26
Габариты (Ш×В×Г)		мм	700×200×506	700×200×506	700×200×506	880×210×674
Вес		кг	17.8	17.8	17.8	24.4
Трубопровод хладагента	Диаметр для жидкости/газа	мм	6.35 / 9.52	6.35 / 9.52	6.35 / 9.52	6.35 / 12.7
Проводной пульт	В комплекте		KJR-120K/F-E	KJR-120K/F-E	KJR-120K/F-E	KJR-120K/F-E
<b>Дополнительное оборудование приобретается отдельно</b>						
ИК-пульт			RG10A(B2S)/BGEF	RG10A(B2S)/BGEF	RG10A(B2S)/BGEF	RG10A(B2S)/BGEF
Wi-Fi-контроллер для удаленного управления кондиционером			CTRL-AC-LF-CN-3	CTRL-AC-LF-CN-3	CTRL-AC-LF-CN-3	CTRL-AC-LF-CN-3
Пульт с Wi-Fi-управлением			DC70W, DC80W	DC70W, DC80W	DC70W, DC80W	DC70W, DC80W



## Внутренний блок кассетного типа однопоточный\*

МОДЕЛЬ			MMCBU-09HRFN8	MMCBU-12HRFN8	MMCBU-18HRFN8
Производительность	Охлаждение	кВт	2.64	3.52	5.18
	Нагрев		3.08	3.96	5.59
Электропитание	Однофазное	В, Гц, Ф	220-240, 50, 1	220-240, 50, 1	220-240, 50, 1
Расход воздуха (макс. - мин.)		м³/ч	598-352	598-352	598-352
Уровень шума (макс. - мин.)		дБ(А)	37.5-23	37.5-23	43-27
Габариты (Ш×В×Г)	Внутренний блок	мм	1278×335×228	1278×335×228	1278×228×335
	Декоративная панель**		1360×22×475	1360×22×475	1360×22×475
Вес	Внутренний блок	кг	20.1	20.1	20.1
Трубопровод хладагента	Диаметр для жидкости/газа	мм	6.35 / 9.52	6.35 / 9.52	6.35 / 12.7
ИК-пульт	В комплекте		RG10A(B2S)/BGEF	RG10A(B2S)/BGEF	RG10A(B2S)/BGEF
<b>Дополнительное оборудование приобретается отдельно</b>					
Проводной пульт			KJR-120K/F-E	KJR-120K/F-E	KJR-120K/F-E
Wi-Fi-контроллер для удаленного управления кондиционером			CTRL-AC-LF-CN-3	CTRL-AC-LF-CN-3	CTRL-AC-LF-CN-3
Пульт с Wi-Fi-управлением			DC70W, DC80W	DC70W, DC80W	DC70W, DC80W

\* В связи с технологическими особенностями внутренние блоки MNCBU-09HRFN8, MNCBU-12HRFN8 и MNCBU-18HRFN8 могут применяться и эксплуатироваться в комбинации только с наружными блоками M2OE-18HFN8-Q1, M4OB-36HFN8-Q1 и M5OE-42HFN8-Q1.

\*\* Панель входит в комплект поставки внутреннего блока.



## Внутренний блок консольного типа

МОДЕЛЬ			MMFA2U-12HRFNX-Q(GA)	MMFA2U-17HRFNX-Q(GA)
Производительность	Охлаждение	кВт	3.52	4.98
	Нагрев		3.81	5.28
Электропитание	Однофазное	В, Гц, Ф	220-240, 50, 1	220-240, 50, 1
Расход воздуха (макс. - мин.)		м³/ч	650-490	780-600
Уровень шума (макс. - мин.)		дБ(А)	37-23	41-26
Габариты (Ш×В×Г)		мм	794×621×200	794×621×200
Вес	Внутренний блок	кг	14.9	14.9
Трубопровод хладагента	Диаметр для жидкости/газа	мм	6.35 / 9.52	6.35 / 12.7
ИК-пульт	В комплекте		RG10A(B2S)/BGEF	RG10A(B2S)/BGEF
<b>Дополнительное оборудование заказывается отдельно</b>				
Проводной пульт			KJR-120K/F-E	KJR-120K/F-E
Wi-Fi-контроллер для удаленного управления кондиционером			CTRL-AC-S-31/32	CTRL-AC-S-31/32
Пульт с Wi-Fi-управлением			DC70W, DC80W	DC70W, DC80W

# Технические характеристики

## Таблицы комбинаций

M2OH-14HFN8-Q1	Индексы применяемых блоков	2 блока	
	7	7+7	9+9
	9	7+9	9+12
	12	7+12	
	18		

M2OE-18HFN8-Q1	Индексы применяемых блоков	2 блока	
	7	7+7	9+12
	9	7+9	12+12
	12	7+12	
	18	9+9	

M3OG-21HFN8-Q1	Индексы применяемых блоков	2 блока		3 блока	
	7	7+7	9+9	7+7+7	9+9+9
	9	7+9	9+12	7+7+9	
	12	7+12	9+18	7+7+12	
	18	7+18	12+12	7+9+9	

M3OA-27HFN8-Q1	Индексы применяемых блоков	2 блока			3 блока		
	7	7+7	9+9	12+18	7+7+7	7+9+12	9+12+12
	9	7+9	9+12		7+7+9	7+12+12	12+12+12
	12	7+12	9+18		7+7+12	9+9+9	
	18	7+18	12+12		7+9+9	9+9+12	

M4OE-28HFN8-Q1	Индексы применяемых блоков	2 блока			3 блока			4 блока	
	7	7+7	9+9	12+18	7+7+7	7+9+12	9+9+18	7+7+7+7	7+9+9+12
	9	7+9	9+12	12+24	7+7+9	7+9+18	9+12+12	7+7+7+9	9+9+9+9
	12	7+12	9+18	18+18	7+7+12	7+12+12	12+12+12	7+7+7+12	
	18	7+18	12+12		7+7+18	9+9+9		7+7+9+9	
	24	7+24	9+24		7+9+9	9+9+12		7+9+9+9	

M4OB-36HFN8-Q1	Индексы применяемых блоков	2 блока			3 блока			4 блока		
	7	7+7	9+18	7+7+7	7+9+18	9+9+12	12+12+12	7+7+7+7	7+7+12+12	9+9+9+9
	9	7+9	9+24	7+7+9	7+9+24	9+9+18	12+12+18	7+7+7+9	7+7+12+18	9+9+9+12
	12	7+12	12+12	7+7+12	7+12+12	9+9+24		7+7+7+12	7+9+9+9	9+9+9+18
	18	7+18	12+18	7+7+18	7+12+18	9+12+12		7+7+7+18	7+9+9+12	9+9+12+12
	24	7+24	12+24	7+7+24	7+12+24	9+12+18		7+7+9+9	7+9+9+18	9+12+12+12
		9+9	18+18	7+9+9	7+18+18	9+12+24		7+7+9+12	7+9+12+12	12+12+12+12
	9+12		7+9+12	9+9+9	9+18+18		7+7+9+18	7+12+12+12		

M5OE-42HFN8-Q1	Индексы применяемых блоков	2 блока			3 блока			4 блока			5 блоков		
	7	7+7	9+18	7+7+7	7+9+18	9+9+12	12+12+12						
	9	7+9	9+24	7+7+9	7+9+24	9+9+18	12+12+18						
	12	7+12	12+12	7+7+12	7+12+12	9+9+24	12+12+24						
	18	7+18	12+18	7+7+18	7+12+18	9+12+12	12+18+18						
	24	7+24	12+24	7+7+24	7+12+24	9+12+18							
		9+9	18+18	7+9+9	7+18+18	9+12+24							
		9+12		7+9+12	9+9+9	9+18+18							



## Монтажные данные и схемы электрического подключения

### Gaia

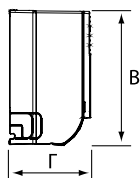
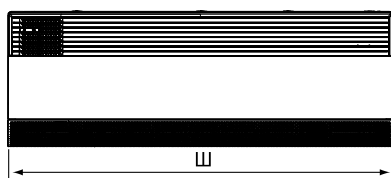

	Габариты, мм		
	Ш	В	Г
MMCA1BU-09HRFN8	1000	335	212
MMCA1BU-12HRFN8	1000	335	212

### Breezeless

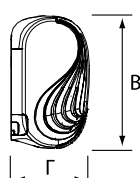
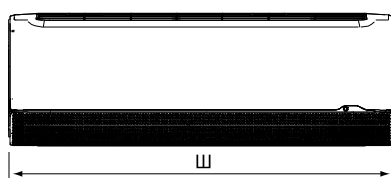

	Габариты, мм		
	Ш	В	Г
MSFA2-09N8D6-I	940	325	193
MSFA2-12N8D6-I	940	325	193

### Breezeless E

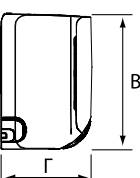
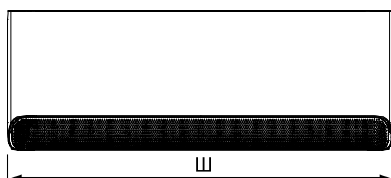

	Габариты, мм		
	Ш	В	Г
MMFE-09N8D6-I	812	299	199
MMFE-12N8D6-I	812	299	199
MMFE-18N8D6-I	968	320	225
MMFE-24N8D6-I	1030	338	238

### Persona

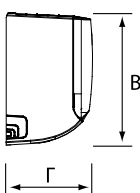
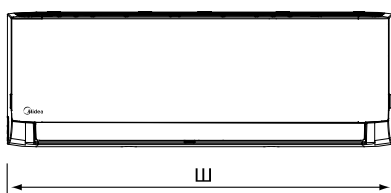

	Габариты, мм		
	Ш	В	Г
MMAG4-09N8D0-I	726	291	210
MMAG4-12N8D0-I	835	295	208
MMAG4-18N8D0-I	969	320	241
MMAG4-24N8D0-I	1083	336	244

### Unlimited

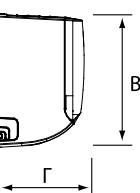
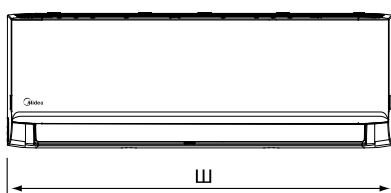

	Габариты, мм		
	Ш	В	Г
MMAG2-09N8D0-I	726	291	210
MMAG2-12N8D0-I	835	295	208
MMAG2-18N8D0-I	969	320	241
MMAG2-24N8D0-I	1083	336	244

# Технические характеристики

## Монтажные данные и схемы электрического подключения

### Кассетный тип

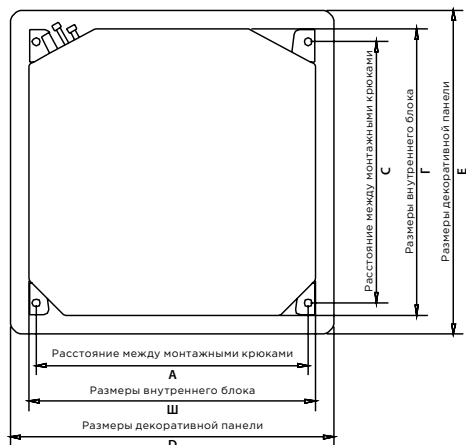

	Габариты, мм						
	Ш	В	Г	А	С	Д	Е
MMCA4U-07HRFNX-Q(GA)	570	245	570	545	523	620	620
MMCA4U-09HRFNX-Q(GA)	570	245	570	545	523	620	620
MMCA4U-12HRFNX-Q(GA)	570	245	570	545	523	620	620
MMCA4U-18HRFNX-Q(GA)	570	245	570	545	523	620	620

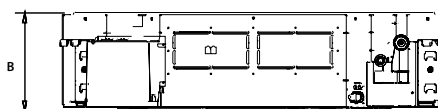

### Канальный тип

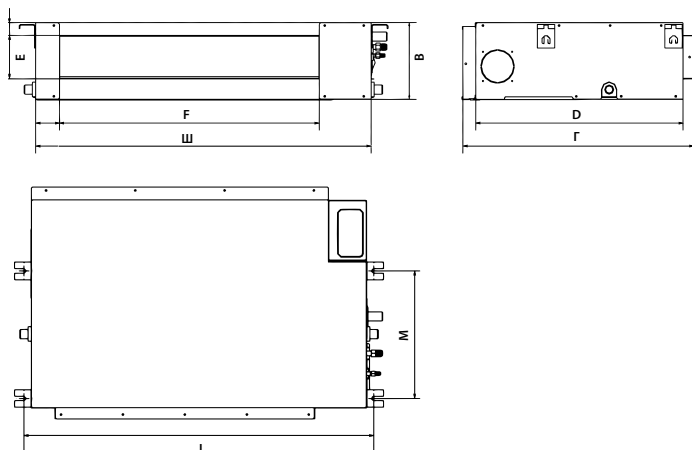

	Габариты, мм									
	Ш	В	Г	Д	Е	Н	Г	Л	М	
MTIU-07W1NXD0P	700	200	506	450	152	537	186	599	741	360
MTIU-09W1NXD0P	700	200	506	450	152	537	186	599	741	360
MTIU-12HW1FNXP(GA)	700	200	506	450	152	537	186	599	741	360
MTIU-18HW1FNXP(GA)	880	210	674	600	136	706	190	782	920	508

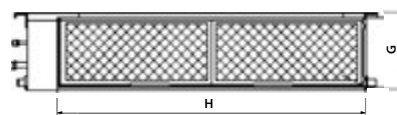

### Кассетный тип однопоточный

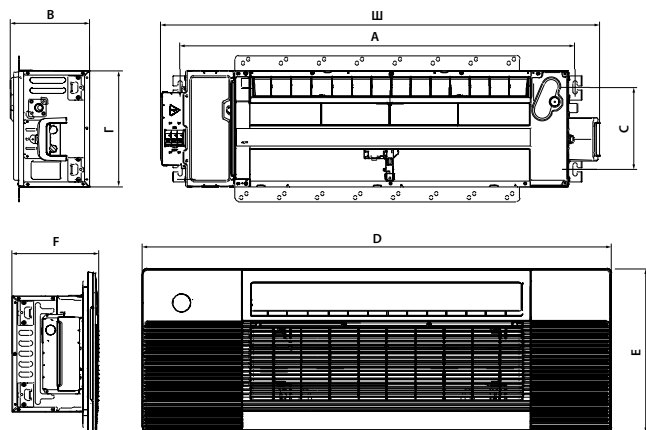

	Габариты, мм						
	Ш	В	Г	А	С	Д	Е
MMCBU-09HRFN8	1278	228	335	1144	238	1360	475
MMCBU-12HRFN8	1278	228	335	1144	238	1360	475
MMCBU-18HRFN8	1278	228	335	1144	238	1360	475

## Монтажные данные и схемы электрического подключения

### Консольный

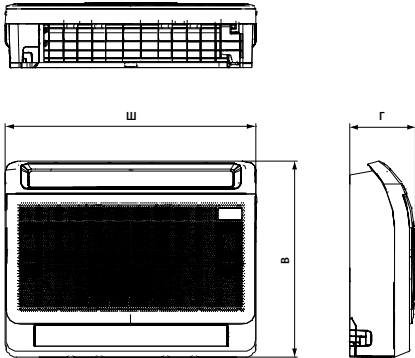

	Габариты, мм							
	Ш	В	Г	А	В	С	Д	Е
MFA2U-12HRFNX-Q(GA)	794	621	200	110.5	84.7	100.9	100.9	88.2
MFA2U-17HRFNX-Q(GA)	794	621	200	110.5	84.7	100.9	100.9	88.2

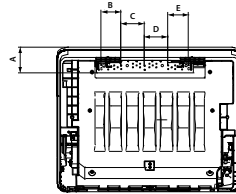

### Наружный блок

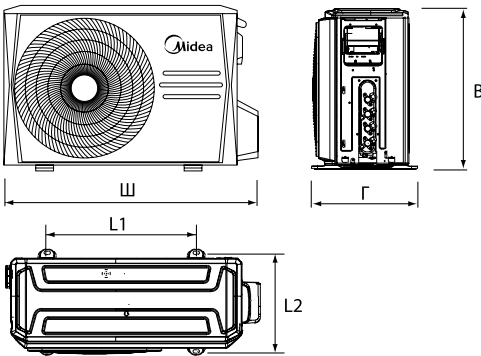

	Габариты, мм					
	Ш	В	Г	L1	L2	
M2OH-14HFN8-Q1	870	554	330	511	317	
M2OE-18HFN8-Q1	870	554	330	511	317	
M3OG-21HFN8-Q1	990	673	342	663	354	
M3OA-27HFN8-Q1	990	673	342	663	354	
M4OE-28HFN8-Q1	1034	810	410	673	403	
M4OB-36HFN8-Q1	1034	810	410	673	403	
M5OE-42HFN8-Q1	1034	810	410	673	403	

## Блок-схема подключения кондиционера к однофазной сети

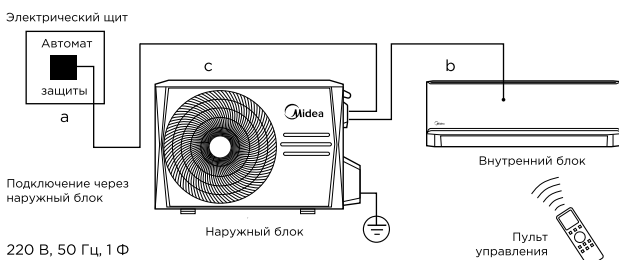

	b	c
	Межблочный кабель, мм <sup>2</sup>	Силовой кабель, мм <sup>2</sup>

#### Наружный блок

M2OH-14HFN8-Q1	3x2.5
M2OE-18HFN8-Q1	3x2.5
M3OG-21HFN8-Q1	3x2.5
M3OA-27HFN8-Q1	3x2.5
M4OE-28HFN8-Q1	3x2.5
M4OB-36HFN8-Q1	3x2.5
M5OE-42HFN8-Q1	3x2.5

	b	c
	Межблочный кабель, мм <sup>2</sup>	Силовой кабель, мм <sup>2</sup>

#### Настенный тип GAIA

MMCA1BU_HRFN8	4x1.5	-
---------------	-------	---

#### Настенный тип Breezeless

MSFA2-_N8D6-I	4x1.5	-
---------------	-------	---

#### Настенный тип Breezeless E

MMFE-_N8D6-I	4x1.5	-
--------------	-------	---

#### Настенный тип Persona

MMAG4-_N8D0-I	4x1.5	-
---------------	-------	---

#### Настенный тип Unlimited

MMAG2-_N8D0-I	4x1.5	-
---------------	-------	---

#### Кассетный тип

MCA3I-_NXD0	4x1.5	-
MCA3U_HRFNX(GA)	4x1.5	-

#### Канальный тип

MTIU-_WINXDOP	4x1.5	-
MTIU-_HW1FNXP(GA)	4x1.5	-

#### Кассетный тип однопоточный

MMCBU_HRFN8	4x1.5	-
-------------	-------	---









Производитель оставляет за собой право внесения изменений в технические характеристики оборудования без предварительного уведомления.

В таблицах указаны минимальные допустимые параметры при использовании медного кабеля питания.

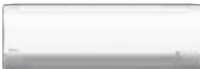
При монтаже руководствуйтесь реальными условиями эксплуатации, длинами трасс и другими показателями.

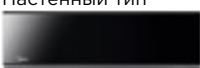
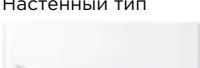

# Сводная таблица режимов и функций

			Wi-Fi-контроллер	Инверторная технология	Full DC Inverter	Энергоэффективность	Air Magic+	Фильтр высокой плотности	Комбинированный фильтр	Био-HEPA-фильтр	H13-HEPA-фильтр	Фотокаталитический фильтр	Теплый пуск	Ночной режим	Турбоохлаждение	Контроль влажности	Режим Breezeless	Контроль скорости вентилятора от 1 до 100 %	12-скоростной вентилятор	Широкоугольные жалюзи	
<b>M2 (3,4,5)O</b> Наружный блок		R32		•	•	A															
<b>MMSCA1BU</b> Настенный тип		R32 RG10K2(2HS)/BGEF		•	•	A		•		•	•	•	•	•	•	•	•	•	•	•	•
<b>MSFA2</b> Настенный тип		R32 RG10N(2HS)/BGEF	○	•	•	A		•	•	•			•	•	•	•	•	•	•	•	•
<b>MMFE</b> Настенный тип		R32 RG10N7(2HS)/BGEF		•	•	A	•	•					•	•	•		•	•	•	•	•
<b>MMAG4</b> Настенный тип		R32 RG10A7(B2S)/BGEF	○	•	•	A		•				•	•	•	•			•	•	•	•
<b>MMAG2</b> Настенный тип		R32 RG10A7(B2S)/BGEF	○	•	•	A		•				•	•	•	•			•	•	•	•
<b>MTIU</b> Канальный тип		R32 KJR-120K/F-E	○	•	•	A							•	•							
<b>MMCBU</b> Однопоточная кассета		R32 RG10A(B2S)/BGEF	○	•	•	A		•					•	•	•			•	•		•
<b>MMFA2U</b> Консольный тип		R32 RG10A(B2S)/BGEF																			
<b>MMCA4U</b> Кассетный тип		R32 RG10A7(B2S)/BGEF	○	•	•	A							•	•							•

Режим покачивания жалюзи (вверх-вниз)	Режим покачивания жалюзи (вправо-влево)	Объемный воздушный поток	Комфортное воздушное распределение	Локальный комфорт Follow me	Нагрев до 8 °C	Охлаждение и обогрев при низких температурах	Запоминание положения жалюзи	Не беспокоить Mute	Автоматическое управление скоростью вентилятора	Управление одним касанием	Таймер	Автоматический выбор режима	Информационный LED-дисплей	Стабильная температура	Протяженный воздушный поток	Блокировка пульта	I-remote	Герметичный короб платы управления	Метизы из нержавеющей стали	Внешний корпус с тройной защитой	Антикоррозионная защита корпуса наружного блока	Антикоррозионное покрытие теплообменника PrimeGuard™	Автоматическое оттаивание инея	Автоматический перезапуск	Самодиагностика	Фильтр предварительной очистки	Встроенный дренажный насос
<input type="checkbox"/>	<input type="checkbox"/>	<input type="checkbox"/>	<input type="checkbox"/>	<input type="checkbox"/>	<input type="checkbox"/>	<input type="checkbox"/>	<input type="checkbox"/>	<input type="checkbox"/>	<input type="checkbox"/>	<input type="checkbox"/>	<input type="checkbox"/>	<input type="checkbox"/>	<input type="checkbox"/>	<input type="checkbox"/>	<input type="checkbox"/>	<input type="checkbox"/>	<input type="checkbox"/>	<input type="checkbox"/>	<input type="checkbox"/>	<input type="checkbox"/>	<input type="checkbox"/>	<input type="checkbox"/>	<input type="checkbox"/>	<input type="checkbox"/>	<input type="checkbox"/>	<input type="checkbox"/>	<input type="checkbox"/>
<input type="checkbox"/>	<input type="checkbox"/>	<input type="checkbox"/>	<input type="checkbox"/>	<input type="checkbox"/>	<input type="checkbox"/>	<input type="checkbox"/>	<input type="checkbox"/>	<input type="checkbox"/>	<input type="checkbox"/>	<input type="checkbox"/>	<input type="checkbox"/>	<input type="checkbox"/>	<input type="checkbox"/>	<input type="checkbox"/>	<input type="checkbox"/>	<input type="checkbox"/>	<input type="checkbox"/>	<input type="checkbox"/>	<input type="checkbox"/>	<input type="checkbox"/>	<input type="checkbox"/>	<input type="checkbox"/>	<input type="checkbox"/>	<input type="checkbox"/>	<input type="checkbox"/>	<input type="checkbox"/>	<input type="checkbox"/>
<input type="checkbox"/>	<input type="checkbox"/>	<input type="checkbox"/>	<input type="checkbox"/>	<input type="checkbox"/>	<input type="checkbox"/>	<input type="checkbox"/>	<input type="checkbox"/>	<input type="checkbox"/>	<input type="checkbox"/>	<input type="checkbox"/>	<input type="checkbox"/>	<input type="checkbox"/>	<input type="checkbox"/>	<input type="checkbox"/>	<input type="checkbox"/>	<input type="checkbox"/>	<input type="checkbox"/>	<input type="checkbox"/>	<input type="checkbox"/>	<input type="checkbox"/>	<input type="checkbox"/>	<input type="checkbox"/>	<input type="checkbox"/>	<input type="checkbox"/>	<input type="checkbox"/>	<input type="checkbox"/>	<input type="checkbox"/>
<input type="checkbox"/>	<input type="checkbox"/>	<input type="checkbox"/>	<input type="checkbox"/>	<input type="checkbox"/>	<input type="checkbox"/>	<input type="checkbox"/>	<input type="checkbox"/>	<input type="checkbox"/>	<input type="checkbox"/>	<input type="checkbox"/>	<input type="checkbox"/>	<input type="checkbox"/>	<input type="checkbox"/>	<input type="checkbox"/>	<input type="checkbox"/>	<input type="checkbox"/>	<input type="checkbox"/>	<input type="checkbox"/>	<input type="checkbox"/>	<input type="checkbox"/>	<input type="checkbox"/>	<input type="checkbox"/>	<input type="checkbox"/>	<input type="checkbox"/>	<input type="checkbox"/>	<input type="checkbox"/>	<input type="checkbox"/>
<input type="checkbox"/>	<input type="checkbox"/>	<input type="checkbox"/>	<input type="checkbox"/>	<input type="checkbox"/>	<input type="checkbox"/>	<input type="checkbox"/>	<input type="checkbox"/>	<input type="checkbox"/>	<input type="checkbox"/>	<input type="checkbox"/>	<input type="checkbox"/>	<input type="checkbox"/>	<input type="checkbox"/>	<input type="checkbox"/>	<input type="checkbox"/>	<input type="checkbox"/>	<input type="checkbox"/>	<input type="checkbox"/>	<input type="checkbox"/>	<input type="checkbox"/>	<input type="checkbox"/>	<input type="checkbox"/>	<input type="checkbox"/>	<input type="checkbox"/>	<input type="checkbox"/>	<input type="checkbox"/>	<input type="checkbox"/>
<input type="checkbox"/>	<input type="checkbox"/>	<input type="checkbox"/>	<input type="checkbox"/>	<input type="checkbox"/>	<input type="checkbox"/>	<input type="checkbox"/>	<input type="checkbox"/>	<input type="checkbox"/>	<input type="checkbox"/>	<input type="checkbox"/>	<input type="checkbox"/>	<input type="checkbox"/>	<input type="checkbox"/>	<input type="checkbox"/>	<input type="checkbox"/>	<input type="checkbox"/>	<input type="checkbox"/>	<input type="checkbox"/>	<input type="checkbox"/>	<input type="checkbox"/>	<input type="checkbox"/>	<input type="checkbox"/>	<input type="checkbox"/>	<input type="checkbox"/>	<input type="checkbox"/>	<input type="checkbox"/>	<input type="checkbox"/>
<input type="checkbox"/>	<input type="checkbox"/>	<input type="checkbox"/>	<input type="checkbox"/>	<input type="checkbox"/>	<input type="checkbox"/>	<input type="checkbox"/>	<input type="checkbox"/>	<input type="checkbox"/>	<input type="checkbox"/>	<input type="checkbox"/>	<input type="checkbox"/>	<input type="checkbox"/>	<input type="checkbox"/>	<input type="checkbox"/>	<input type="checkbox"/>	<input type="checkbox"/>	<input type="checkbox"/>	<input type="checkbox"/>	<input type="checkbox"/>	<input type="checkbox"/>	<input type="checkbox"/>	<input type="checkbox"/>	<input type="checkbox"/>	<input type="checkbox"/>	<input type="checkbox"/>	<input type="checkbox"/>	<input type="checkbox"/>
<input type="checkbox"/>	<input type="checkbox"/>	<input type="checkbox"/>	<input type="checkbox"/>	<input type="checkbox"/>	<input type="checkbox"/>	<input type="checkbox"/>	<input type="checkbox"/>	<input type="checkbox"/>	<input type="checkbox"/>	<input type="checkbox"/>	<input type="checkbox"/>	<input type="checkbox"/>	<input type="checkbox"/>	<input type="checkbox"/>	<input type="checkbox"/>	<input type="checkbox"/>	<input type="checkbox"/>	<input type="checkbox"/>	<input type="checkbox"/>	<input type="checkbox"/>	<input type="checkbox"/>	<input type="checkbox"/>	<input type="checkbox"/>	<input type="checkbox"/>	<input type="checkbox"/>	<input type="checkbox"/>	<input type="checkbox"/>
<input type="checkbox"/>	<input type="checkbox"/>	<input type="checkbox"/>	<input type="checkbox"/>	<input type="checkbox"/>	<input type="checkbox"/>	<input type="checkbox"/>	<input type="checkbox"/>	<input type="checkbox"/>	<input type="checkbox"/>	<input type="checkbox"/>	<input type="checkbox"/>	<input type="checkbox"/>	<input type="checkbox"/>	<input type="checkbox"/>	<input type="checkbox"/>	<input type="checkbox"/>	<input type="checkbox"/>	<input type="checkbox"/>	<input type="checkbox"/>	<input type="checkbox"/>	<input type="checkbox"/>	<input type="checkbox"/>	<input type="checkbox"/>	<input type="checkbox"/>	<input type="checkbox"/>	<input type="checkbox"/>	<input type="checkbox"/>
<input type="checkbox"/>	<input type="checkbox"/>	<input type="checkbox"/>	<input type="checkbox"/>	<input type="checkbox"/>	<input type="checkbox"/>	<input type="checkbox"/>	<input type="checkbox"/>	<input type="checkbox"/>	<input type="checkbox"/>	<input type="checkbox"/>	<input type="checkbox"/>	<input type="checkbox"/>	<input type="checkbox"/>	<input type="checkbox"/>	<input type="checkbox"/>	<input type="checkbox"/>	<input type="checkbox"/>	<input type="checkbox"/>	<input type="checkbox"/>	<input type="checkbox"/>	<input type="checkbox"/>	<input type="checkbox"/>	<input type="checkbox"/>	<input type="checkbox"/>	<input type="checkbox"/>	<input type="checkbox"/>	<input type="checkbox"/>
<input type="checkbox"/>	<input type="checkbox"/>	<input type="checkbox"/>	<input type="checkbox"/>	<input type="checkbox"/>	<input type="checkbox"/>	<input type="checkbox"/>	<input type="checkbox"/>	<input type="checkbox"/>	<input type="checkbox"/>	<input type="checkbox"/>	<input type="checkbox"/>	<input type="checkbox"/>	<input type="checkbox"/>	<input type="checkbox"/>	<input type="checkbox"/>	<input type="checkbox"/>	<input type="checkbox"/>	<input type="checkbox"/>	<input type="checkbox"/>	<input type="checkbox"/>	<input type="checkbox"/>	<input type="checkbox"/>	<input type="checkbox"/>	<input type="checkbox"/>	<input type="checkbox"/>	<input type="checkbox"/>	<input type="checkbox"/>
<input type="checkbox"/>	<input type="checkbox"/>	<input type="checkbox"/>	<input type="checkbox"/>	<input type="checkbox"/>	<input type="checkbox"/>	<input type="checkbox"/>	<input type="checkbox"/>	<input type="checkbox"/>	<input type="checkbox"/>	<input type="checkbox"/>	<input type="checkbox"/>	<input type="checkbox"/>	<input type="checkbox"/>	<input type="checkbox"/>	<input type="checkbox"/>	<input type="checkbox"/>	<input type="checkbox"/>	<input type="checkbox"/>	<input type="checkbox"/>	<input type="checkbox"/>	<input type="checkbox"/>	<input type="checkbox"/>	<input type="checkbox"/>	<input type="checkbox"/>	<input type="checkbox"/>	<input type="checkbox"/>	<input type="checkbox"/>
<input type="checkbox"/>	<input type="checkbox"/>	<input type="checkbox"/>	<input type="checkbox"/>	<input type="checkbox"/>	<input type="checkbox"/>	<input type="checkbox"/>	<input type="checkbox"/>	<input type="checkbox"/>	<input type="checkbox"/>	<input type="checkbox"/>	<input type="checkbox"/>	<input type="checkbox"/>	<input type="checkbox"/>	<input type="checkbox"/>	<input type="checkbox"/>	<input type="checkbox"/>	<input type="checkbox"/>	<input type="checkbox"/>	<input type="checkbox"/>	<input type="checkbox"/>	<input type="checkbox"/>	<input type="checkbox"/>	<input type="checkbox"/>	<input type="checkbox"/>	<input type="checkbox"/>	<input type="checkbox"/>	<input type="checkbox"/>
<input type="checkbox"/>	<input type="checkbox"/>	<input type="checkbox"/>	<input type="checkbox"/>	<input type="checkbox"/>	<input type="checkbox"/>	<input type="checkbox"/>	<input type="checkbox"/>	<input type="checkbox"/>	<input type="checkbox"/>	<input type="checkbox"/>	<input type="checkbox"/>	<input type="checkbox"/>	<input type="checkbox"/>	<input type="checkbox"/>	<input type="checkbox"/>	<input type="checkbox"/>	<input type="checkbox"/>	<input type="checkbox"/>	<input type="checkbox"/>	<input type="checkbox"/>	<input type="checkbox"/>	<input type="checkbox"/>	<input type="checkbox"/>	<input type="checkbox"/>	<input type="checkbox"/>	<input type="checkbox"/>	<input type="checkbox"/>
<input type="checkbox"/>	<input type="checkbox"/>	<input type="checkbox"/>	<input type="checkbox"/>	<input type="checkbox"/>	<input type="checkbox"/>	<input type="checkbox"/>	<input type="checkbox"/>	<input type="checkbox"/>	<input type="checkbox"/>	<input type="checkbox"/>	<input type="checkbox"/>	<input type="checkbox"/>	<input type="checkbox"/>	<input type="checkbox"/>	<input type="checkbox"/>	<input type="checkbox"/>	<input type="checkbox"/>	<input type="checkbox"/>	<input type="checkbox"/>	<input type="checkbox"/>	<input type="checkbox"/>	<input type="checkbox"/>	<input type="checkbox"/>	<input type="checkbox"/>	<input type="checkbox"/>	<input type="checkbox"/>	<input type="checkbox"/>
<input type="checkbox"/>	<input type="checkbox"/>	<input type="checkbox"/>	<input type="checkbox"/>	<input type="checkbox"/>	<input type="checkbox"/>	<input type="checkbox"/>	<input type="checkbox"/>	<input type="checkbox"/>	<input type="checkbox"/>	<input type="checkbox"/>	<input type="checkbox"/>	<input type="checkbox"/>	<input type="checkbox"/>	<input type="checkbox"/>	<input type="checkbox"/>	<input type="checkbox"/>	<input type="checkbox"/>	<input type="checkbox"/>	<input type="checkbox"/>	<input type="checkbox"/>	<input type="checkbox"/>	<input type="checkbox"/>	<input type="checkbox"/>	<input type="checkbox"/>	<input type="checkbox"/>	<input type="checkbox"/>	<input type="checkbox"/>
<input type="checkbox"/>	<input type="checkbox"/>	<input type="checkbox"/>	<input type="checkbox"/>	<input type="checkbox"/>	<input type="checkbox"/>	<input type="checkbox"/>	<input type="checkbox"/>	<input type="checkbox"/>	<input type="checkbox"/>	<input type="checkbox"/>	<input type="checkbox"/>	<input type="checkbox"/>	<input type="checkbox"/>	<input type="checkbox"/>	<input type="checkbox"/>	<input type="checkbox"/>	<input type="checkbox"/>	<input type="checkbox"/>	<input type="checkbox"/>	<input type="checkbox"/>	<input type="checkbox"/>	<input type="checkbox"/>	<input type="checkbox"/>	<input type="checkbox"/>	<input type="checkbox"/>	<input type="checkbox"/>	<input type="checkbox"/>
<input type="checkbox"/>	<input type="checkbox"/>	<input type="checkbox"/>	<input type="checkbox"/>	<input type="checkbox"/>	<input type="checkbox"/>	<input type="checkbox"/>	<input type="checkbox"/>	<input type="checkbox"/>	<input type="checkbox"/>	<input type="checkbox"/>	<input type="checkbox"/>	<input type="checkbox"/>	<input type="checkbox"/>	<input type="checkbox"/>	<input type="checkbox"/>	<input type="checkbox"/>	<input type="checkbox"/>	<input type="checkbox"/>	<input type="checkbox"/>	<input type="checkbox"/>	<input type="checkbox"/>	<input type="checkbox"/>	<input type="checkbox"/>	<input type="checkbox"/>	<input type="checkbox"/>	<input type="checkbox"/>	<input type="checkbox"/>
<input type="checkbox"/>	<input type="checkbox"/>	<input type="checkbox"/>	<input type="checkbox"/>	<input type="checkbox"/>	<input type="checkbox"/>	<input type="checkbox"/>	<input type="checkbox"/>	<input type="checkbox"/>	<input type="checkbox"/>	<input type="checkbox"/>	<input type="checkbox"/>	<input type="checkbox"/>	<input type="checkbox"/>	<input type="checkbox"/>	<input type="checkbox"/>	<input type="checkbox"/>	<input type="checkbox"/>	<input type="checkbox"/>	<input type="checkbox"/>	<input type="checkbox"/>	<input type="checkbox"/>	<input type="checkbox"/>	<input type="checkbox"/>	<input type="checkbox"/>	<input type="checkbox"/>	<input type="checkbox"/>	<input type="checkbox"/>
<input type="checkbox"/>	<input type="checkbox"/>	<input type="checkbox"/>	<input type="checkbox"/>	<input type="checkbox"/>	<input type="checkbox"/>	<input type="checkbox"/>	<input type="checkbox"/>	<input type="checkbox"/>	<input type="checkbox"/>	<input type="checkbox"/>	<input type="checkbox"/>	<input type="checkbox"/>	<input type="checkbox"/>	<input type="checkbox"/>	<input type="checkbox"/>	<input type="checkbox"/>	<input type="checkbox"/>	<input type="checkbox"/>	<input type="checkbox"/>	<input type="checkbox"/>	<input type="checkbox"/>	<input type="checkbox"/>	<input type="checkbox"/>	<input type="checkbox"/>	<input type="checkbox"/>	<input type="checkbox"/>	<input type="checkbox"/>
<input type="checkbox"/>	<input type="checkbox"/>	<input type="checkbox"/>	<input type="checkbox"/>	<input type="checkbox"/>	<input type="checkbox"/>	<input type="checkbox"/>	<input type="checkbox"/>	<input type="checkbox"/>	<input type="checkbox"/>	<input type="checkbox"/>	<input type="checkbox"/>	<input type="checkbox"/>	<input type="checkbox"/>	<input type="checkbox"/>	<input type="checkbox"/>	<input type="checkbox"/>	<input type="checkbox"/>	<input type="checkbox"/>	<input type="checkbox"/>	<input type="checkbox"/>	<input type="checkbox"/>	<input type="checkbox"/>	<input type="checkbox"/>	<input type="checkbox"/>	<input type="checkbox"/>	<input type="checkbox"/>	<input type="checkbox"/>
<input type="checkbox"/>	<input type="checkbox"/>	<input type="checkbox"/>	<input type="checkbox"/>	<input type="checkbox"/>	<input type="checkbox"/>	<input type="checkbox"/>	<input type="checkbox"/>	<input type="checkbox"/>	<input type="checkbox"/>	<input type="checkbox"/>	<input type="checkbox"/>	<input type="checkbox"/>	<input type="checkbox"/>	<input type="checkbox"/>	<input type="checkbox"/>	<input type="checkbox"/>	<input type="checkbox"/>	<input type="checkbox"/>	<input type="checkbox"/>	<input type="checkbox"/>	<input type="checkbox"/>	<input type="checkbox"/>	<input type="checkbox"/>	<input type="checkbox"/>	<input type="checkbox"/>	<input type="checkbox"/>	<input type="checkbox"/>
<input type="checkbox"/>	<input type="checkbox"/>	<input type="checkbox"/>	<input type="checkbox"/>	<input type="checkbox"/>	<input type="checkbox"/>	<input type="checkbox"/>	<input type="checkbox"/>	<input type="checkbox"/>	<input type="checkbox"/>	<input type="checkbox"/>	<input type="checkbox"/>	<input type="checkbox"/>	<input type="checkbox"/>	<input type="checkbox"/>	<input type="checkbox"/>	<input type="checkbox"/>	<input type="checkbox"/>	<input type="checkbox"/>	<input type="checkbox"/>	<input type="checkbox"/>	<input type="checkbox"/>	<input type="checkbox"/>	<input type="checkbox"/>	<input type="checkbox"/>	<input type="checkbox"/>	<input type="checkbox"/>	<input type="checkbox"/>



# ИНВЕРТОРНЫЕ КОММЕРЧЕСКИЕ КОНДИЦИОНЕРЫ





Система Full DC Inverter .....	124
Передовые технологии.....	126
Комфорт без компромиссов.....	128
Технология снижения шума.....	130
<b>MCA4U BREEZELESS</b>	
Кассетный тип компактный, Full DC Inverter, R32.....	132
<b>MCD1 BREEZELESS</b>	
Кассетный тип, Full DC Inverter, R32.....	136
<b>MCBU</b>	
Кассетный тип однопоточный, Full DC Inverter, R32.....	140
<b>MTI(U)</b>	
Канальный тип средненапорный, Full DC Inverter, R32.....	144
<b>MFA2U</b>	
Консольный тип, Full DC Inverter, R32.....	148
<b>MUE(U)</b>	
Напольно-потолочный тип, Full DC Inverter, R32 .....	152
<b>NEW</b> <b>MFYC</b>	
Колонный тип, DC Inverter, R32 .....	156
Сводная таблица режимов и функций.....	202

# СИСТЕМА FULL DC INVERTER

Благодаря системе постоянного тока Full DC Inverter, энергоэффективность кондиционеров Midea на 20% выше по сравнению с обычными инверторами переменного тока.

Как вершина Full DC Inverter Midea, интеллектуальное управление Genius Core поддерживает и гармонизирует работу любой системы.

Благодаря точности обработки текущих температурных данных, микросхема Alpha, с одной стороны, оптимизирует работу инверторного компрессора и вентиляторов до того уровня, который больше всего соответствует фактическим потребностям в охлаждении/обогреве, что приводит к меньшим затратам энергии.

С другой стороны, Alpha может задавать расчетное количество электроэнергии на два двигателя вентилятора, которые синхронизируются с работой компрессора. Динамическая регулировка электроэнергии гарантирует постоянный баланс системы, за счет чего поддерживается высокая производительность, обеспечивается эффективная и стабильная работа при длительной эксплуатации.

**Эксклюзивный**

**электромагнитный двигатель**

На двигатель приходится 90% потребляемой мощности кондиционера. Эксклюзивные элементы в электромагнитном двигателе в 3 раза увеличивают магнитный момент и в 5 раз — коэрцитивную силу за счет оптимизации конструкции внутри двигателя. Это означает, что он может увеличивать скорость вращения при том же количестве потребляемой мощности. Таким образом, эффективность такого двигателя улучшается на 3% по сравнению со стандартными инверторами переменного тока или обычным двигателем постоянного тока.

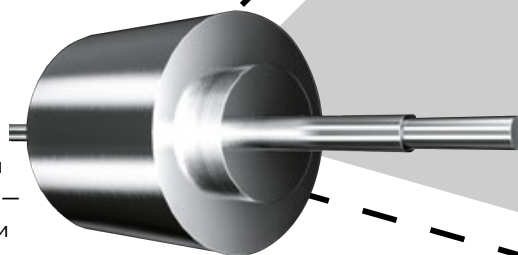

Pa

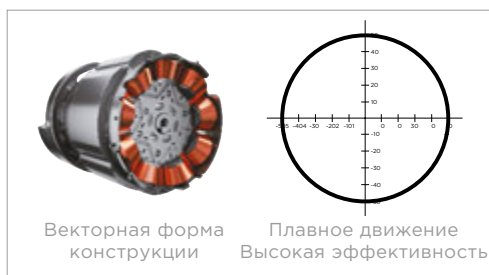

## Управление инвертором

### ПОСТОЯННОГО ТОКА

Высокая энергоэффективность и низкий уровень шума достигаются за счет использования синусоидального инвертора постоянного тока.

## IPM-DC-двигатель

### вентилятора

По сравнению с обычным DC-двигателем вентилятора эксклюзивный IPM-DC-двигатель Midea на 10 % эффективнее и потребляет на 35 % меньше энергии за счет оптимизированной конструкции.



Genius  
CORE

Работа по технологии i-Balance

Используйте технологию наилучшим образом



# ПЕРЕДОВЫЕ ТЕХНОЛОГИИ

## Бионическая форма вентилятора и улучшенная форма решетки и воздуховода

Бионика помогает человеку создавать оригинальные технические системы и технологические процессы на основе идей, найденных и заимствованных у природы. Конструкция лопастей вентилятора Midea может эффективно уменьшить шум и сопротивление воздушному потоку. Оптимизированная решетка и воздуховод обеспечивают тот же объем воздушного потока при снижении потребления электроэнергии на 30%.



Обычная форма лопастей



Лопasti с высоким статическим давлением



Обычная форма воздушной решетки

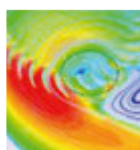

Высокоэффективная форма решетки



## V-PAM (вектор + I-PAM) инверторное управление

Инверторное управление V-PAM снижает влияние магнитного потока и увеличивает максимальную скорость и эффективность компрессора за счет технологии векторного управления. С помощью этой технологии достигаются более высокая эффективность и лучшая производительность при уменьшении габаритов.

## Full DC Inverter

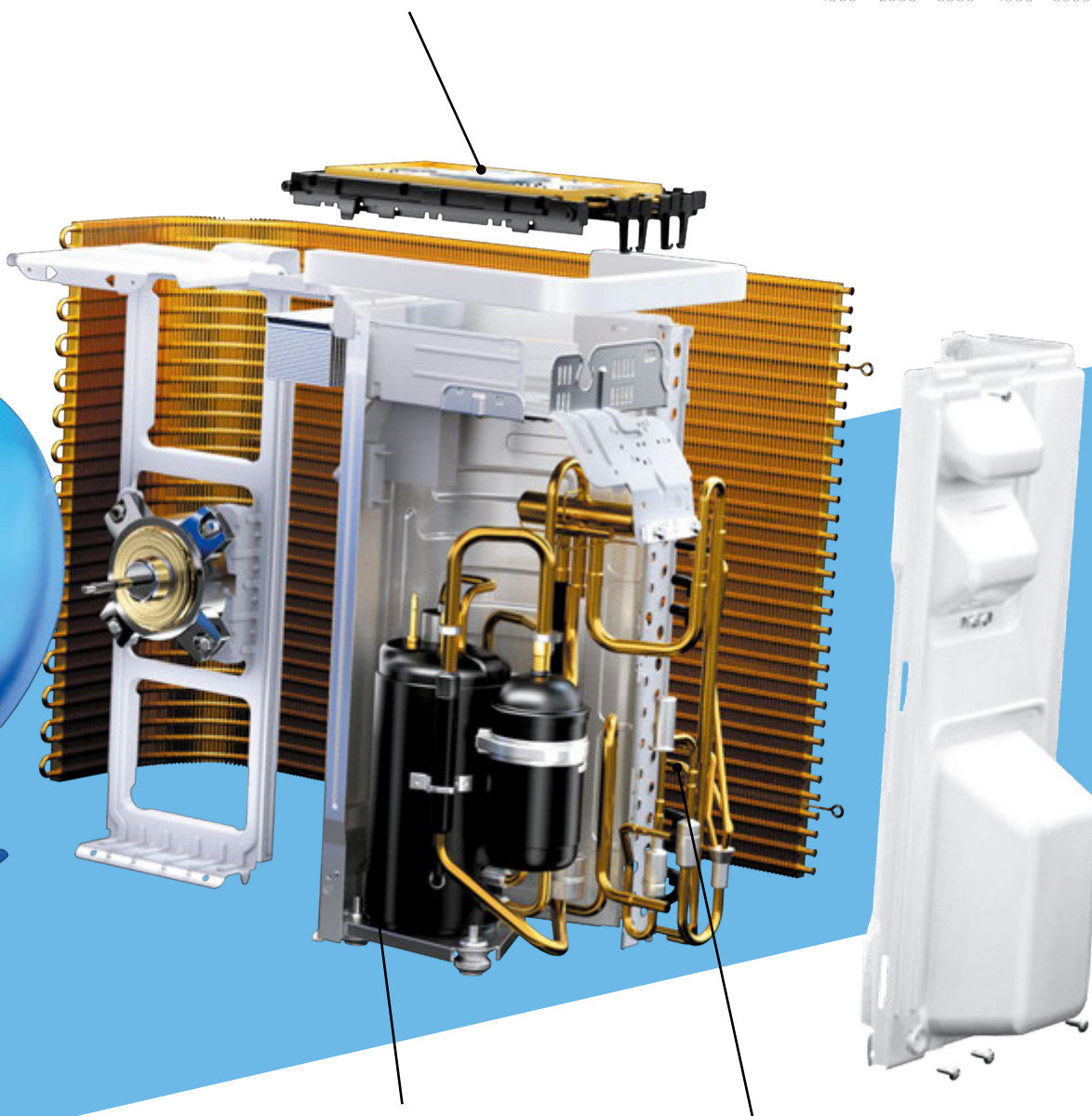
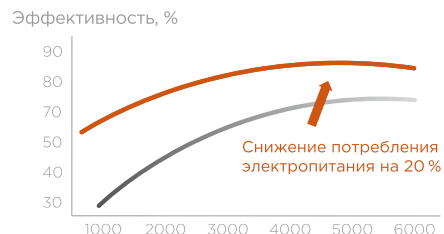

## Двухроторный компрессор

Оба ротора компрессора Twin-Rolling вращаются максимально сбалансированно, что обеспечивает низкие вибрацию и шум.

## Трубки с внутренней канавкой

Увеличенная форма теплообменника при стандартных размерах за счет насечек на внутренней поверхности медных труб. Количество насечек выросло с 45 до 54, что позволило повысить эффективность теплопередачи.

# КОМФОРТ БЕЗ КОМПРОМИССОВ

## Технология Breezeless

Кассетные кондиционеры с панелью Breezeless рассеивают воздух через 3 920 микроскопических отверстий разной формы и ориентации, обеспечивают быстрое, максимально объемное и комфортное охлаждение.



**3 920**  
МИКРООТВЕРСТИЙ  
разной формы и ориентации



**ОТВЕРСТИЯ**  
В ФОРМЕ  
ПЕСОЧНЫХ ЧАСОВ  
смягчают и рассеивают  
воздушный поток

## Независимое управление жалюзи

Направление всех жалюзи можно настраивать индивидуально. Программное управление позволяет настроить независимое качание жалюзи за счет 4-х обособленных электроприводов.

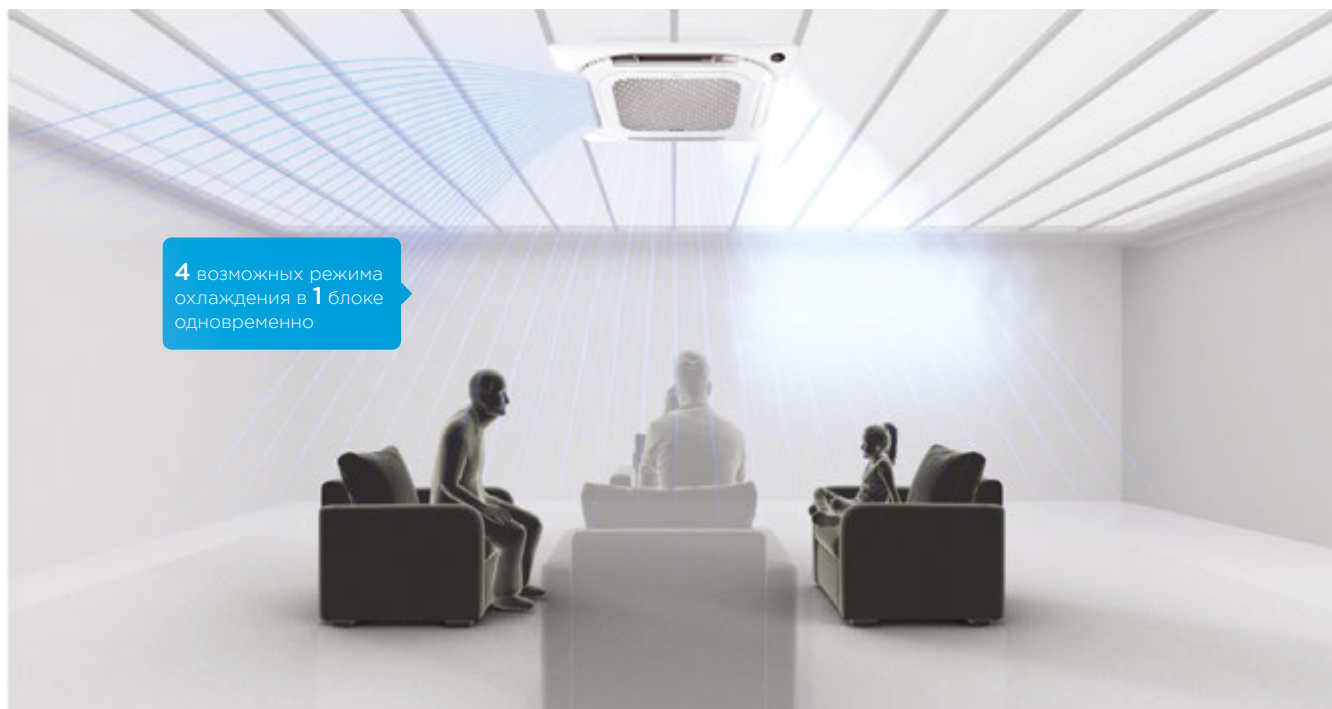



## Распределение воздушного потока на 360°

Декоративная панель с круговым распределением воздуха обеспечивает быстрое и равномерное охлаждение или нагрев помещения большого объема.



## Тонкая регулировка скорости вентилятора на всем диапазоне

Скорость вращения вентилятора от 0 до 100 % можно точно изменять с шагом 1 %

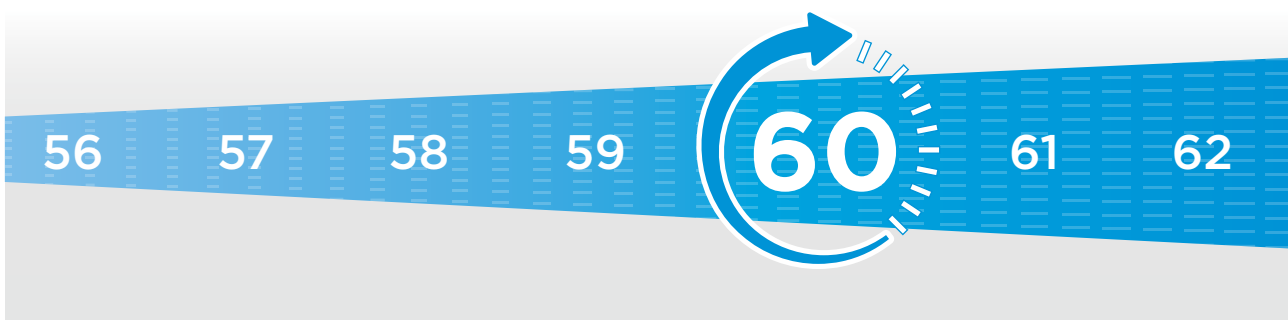

## Регулируемые жалюзи и протяженный воздушный поток

Регулируемый угол наклона жалюзи от 0 до 75° и поток воздуха длиной 5,5 метра: ни один угол в вашей комнате не окажется вне досягаемости.



# ТЕХНОЛОГИЯ СНИЖЕНИЯ ШУМА

Кондиционеры Midea работают с минимальным уровнем шума

## Конструкция вентилятора внутреннего блока

Лопастей вентилятора разработаны с применением бионической технологии и сконструированы на основании изучения особенностей полета ночной совы, крыло которой обладает оптимальными аэродинамическими характеристиками при сниженном уровне шума. Конструкция лопастей вентилятора, имитирующая часть крыла ночной совы, может обеспечить увеличенный поток воздуха с минимальным уровнем шума — в среднем на 1–3 дБ(А) ниже, чем у лучших кондиционеров в сегменте.



Обычный тангенциальный вентилятор

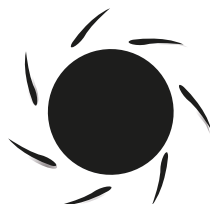

Тангенциальный вентилятор Midea "OWL"

Примечание. Спецификация может меняться для разных моделей.

## Двухроторный компрессор



Оба ротора компрессора Twin-Rolling вращаются максимально сбалансированно, что обеспечивает низкие вибрацию и шум.

## PM-DC-двигатель вентилятора

PM-DC-двигатель Midea на 10% эффективнее при сниженных на 35% габаритных размерах и обеспечивает стабильный воздушный поток при сниженном на 1–3 дБ(А) уровне шума.



## Конструкция с шумоподавлением

Маломощная конструкция воздуховода со встроенным стабилизатором.



22 дБ(А)

КАНАЛЬНЫЙ ТИП



23 дБ(А)

БИБЛИОТЕКА



24 дБ(А)

НАПОЛЬНО-ПОТОЛОЧНЫЙ ТИП



26 дБ(А)

ЛЕС

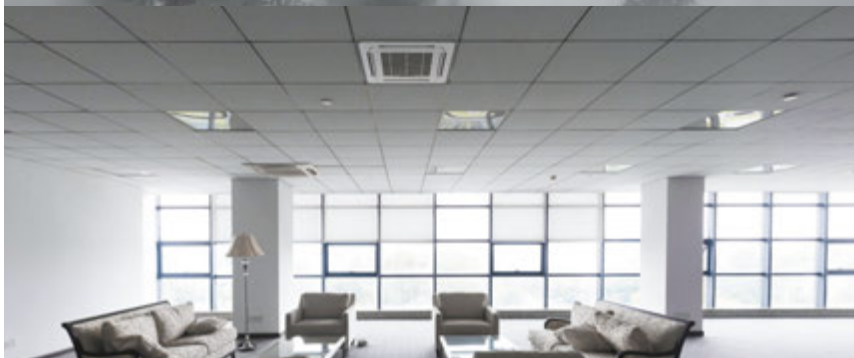

27 дБ(А)

КАССЕТНЫЙ ТИП



# Кассетный тип

## КОМПАКТНЫЙ

# MCA4U

## Breezeless



### Панель с технологией Breezeless™

Кассетные кондиционеры MCA4U Breezeless рассеивают воздух через 3920 отверстий разной формы и направленности, обеспечивают быстрое, максимально объемное и комфортное охлаждение.

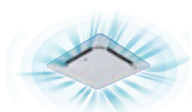

### Распределение воздушного потока на 360°

Декоративная панель с круговым распределением воздуха обеспечивает быстрое и равномерное охлаждение или нагрев помещения большого объема.



### Компактный дизайн

Корпус меньшего размера позволяет размещать кассетный блок в модуле стандартного подвесного потолка 600×600 без перекрытия соседних ячеек и выступа декоративной панели.



### Встроенный дренажный насос

Дренажный насос может поднимать конденсат на высоту до 750 мм, что увеличивает вариативность монтажа в помещениях с различной конфигурацией подпотолочного пространства.



### Приток свежего воздуха и дополнительные воздуховоды

Возможна организация подачи свежего воздуха в помещение через специально подготовленное отверстие в корпусе блока. Также предусмотрена возможность подключения к блоку дополнительных воздуховодов для подачи воздуха в соседнее помещение.



BreezeleS<sup>+</sup>



# Кассетный тип

## КОМПАКТНЫЙ

# MCA4U

## Breezeless



MCA4U-12HRFNX-Q(GA)

RG10N3(2HS)/  
BGEF

MOX230-12HFN8-Q(GA)

### Технические характеристики

Охлаждение/нагрев



ВНУТРЕННИЙ БЛОК			MCA4U-12HRFNX-Q(GA)	MCA4U-18HRFNX-Q(GA)
ДЕКОРАТИВНАЯ ПАНЕЛЬ			T-MBQ4-03AWD	T-MBQ4-03AWD
НАРУЖНЫЙ БЛОК			MOX230-12HFN8-Q(GA)	MOX330U-18HFN8-Q(GA)
Производительность	Охлаждение	кВт	3.52 (0.85-4.16)	5.28 (2.90-5.86)
	Нагрев		3.81 (0.47-4.34)	5.57 (2.37-6.30)
Электропитание		В, Гц, Ф	220-240, 50, 1	220-240, 50, 1
Потребляемая мощность	Охлаждение		1.02 (0.16-1.45)	1.55 (0.72-2.04)
	Нагрев	кВт	1.02 (0.13-1.39)	1.54 (0.70-1.95)
Сезонная энергоэффективность/класс	Охлаждение (SEER)		6.8 / A++	6.5 / A++
	Нагрев (SCOP Average)		4.1 / A+	4.1 / A+
Энергоэффективность/класс	Охлаждение (EER)		3.47 / A	3.40 / A
	Нагрев (COP)		3.74 / A	3.61 / A
Уровень шума (макс. - мин.)	Внутренний блок	дБ(А)	42-25.5	44-25
Расход воздуха (макс. - мин.)		м³/ч	620-330	660-300
Уровень шума	Наружный блок	дБ(А)	57	58
Расход воздуха		м³/ч	2200	2100
Размеры (Ш×В×Г)	Внутренний блок	мм	570×245×570	570×245×570
	Декоративная панель		620×50×620	620×50×620
	Наружный блок		765(+70)×555×303	805(+70)×554×330
Вес	Внутренний блок	кг	16.1	16.2
	Декоративная панель		2.7	2.7
	Наружный блок		26.6	32.5
Хладагент	Тип/заправка	кг	R32 / 0.71	R32 / 1.15
	Дозаправка (при длине трубопровода более 5 м)	г/м	12	12
Трубопровод хладагента	Диаметр для жидкости/газа	мм	6.35 / 9.52	6.35 / 12.7
	Длина между блоками	м	25	30
	Перепад между блоками		10	20
Диаметр дренажного патрубка	Внутренний блок	мм	25	25
Диапазон рабочих температур	Охлаждение	°C	-15-50	-15-50
	Нагрев		-15-24	-15-24
ИК-пульт	В комплекте		RG10N3(2HS)/BGEF	RG10N3(2HS)/BGEF
<b>Дополнительное оборудование заказывается отдельно</b>				
Проводной пульт			KJR-120K/F-E	KJR-120K/F-E
Пульт с Wi-Fi-управлением			DC70W, DC80W	DC70W, DC80W
Wi-Fi-контроллер для удаленного управления кондиционером			CTRL-AC-LF-CN-3	CTRL-AC-LF-CN-3
Согласователь работы кондиционеров			CPK-DI	CPK-DI

## Монтажные данные

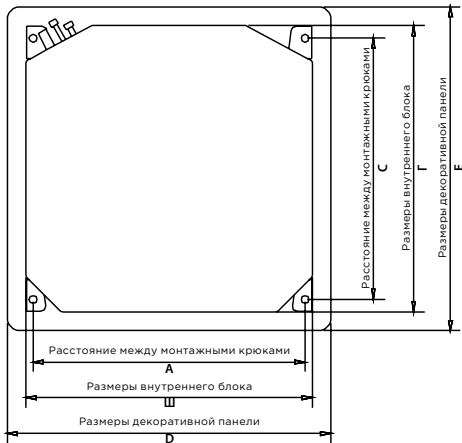

	Габариты, мм						
	Ш	В	Г	А	С	Д	Е
MCA4U-12HRFNX-Q(GA)	570	245	570	545	523	620	620
MCA4U-18HRFNX-Q(GA)	570	245	570	545	523	620	620

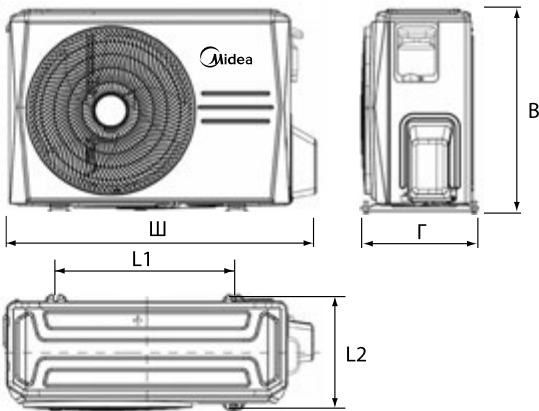
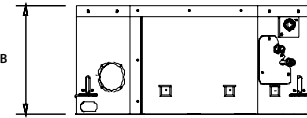

	Габариты, мм					
	Ш	В	Г	L1	L2	
MOX230-12HFN8-Q(GA)	835	555	303	452	286	
MOX330U-18HFN8-Q(GA)	875	554	330	514	340	

## Блок-схема подключения кондиционера к однофазной сети

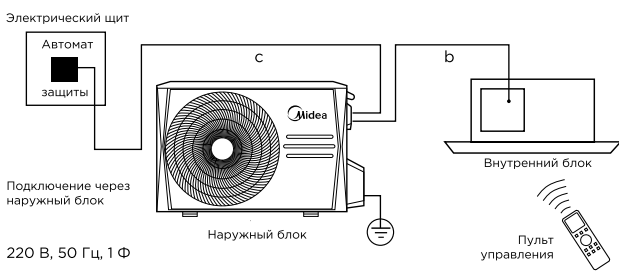

	Межблочный кабель, мм <sup>2</sup>	Силовой кабель, мм <sup>2</sup>
	б	с
MCA4U-12HRFNX-Q(GA)	4×1.5	3×2.5
MCA4U-18HRFNX-Q(GA)	4×1.5	3×2.5



# Кассетный тип

## MCD1 Breezeless



### Панель с эффектом Breezeless™

Кассетные кондиционеры MCD1 Breezeless рассеивают воздух через 3920 отверстий разной формы и направленности, обеспечивают быстрое, максимально объемное и комфортное охлаждение.

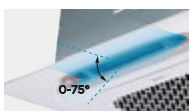

### Независимое управление жалюзи

Угол наклона каждой ламели можно настраивать индивидуально в диапазоне от 0 до 75°. Программное управление позволяет настроить независимое качание жалюзи за счет 4-х обособленных электроприводов.



### Приток свежего воздуха и дополнительные воздухопроводы

Возможна организация подачи свежего воздуха в помещение через специально подготовленное отверстие в корпусе блока. Также предусмотрена возможность подключения к блоку дополнительных воздухопроводов для подачи воздуха в соседнее помещение.



### Встроенный дренажный насос

Монтаж кассетного кондиционера MCD1 Breezeless возможен в помещениях с различной конфигурацией подпотолочного пространства благодаря встроенному дренажному насосу, включенному в комплект поставки. Дренажная помпа поднимает образовавшийся в поддоне конденсат на высоту до 1000 мм.



### Бионическая лопасть вентилятора

Бионическая лопасть вентилятора сконструирована на базе изучения полета ночной совы (Night Owl), крыло которой обладает оптимальными аэродинамическими свойствами, сводя к минимуму уровень шума.

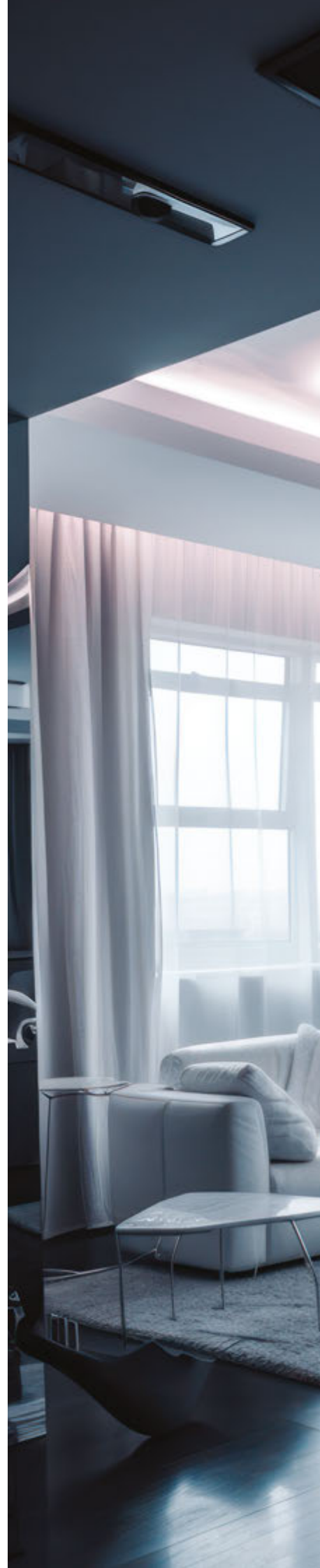

BreezeleS.S<sup>+</sup>



# Кассетный тип

## MCD1 Breezeless

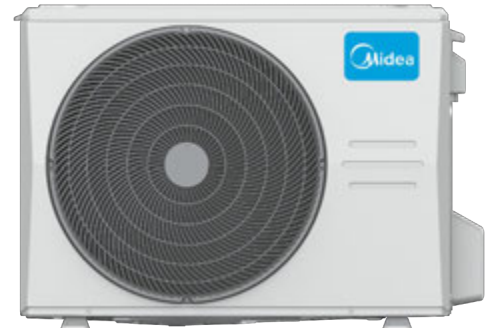

MCD1-24HRFNX(GA)-B

RG10N3(2HS)/ MOX430U-24HFN8-Q(GA)  
BGEF

## Технические характеристики

Охлаждение/нагрев



ВНУТРЕННИЙ БЛОК			MCD1-24HRFNX-(GA)-B	MCD1-36HRFN8(GA)-B	MCD1-48HRFNX-(GA)-B	MCD1-55HRFNX-(GA)-B
ДЕКОРАТИВНАЯ ПАНЕЛЬ			T-MBQ4-04AWD	T-MBQ4-04AWD	T-MBQ4-04AWD	T-MBQ4-04AWD
НАРУЖНЫЙ БЛОК			MOX430U-24HFN8-Q(GA)	MOD30U-36HFN8-R(GA)	MOE30U-48HFN8-R(GA)	MOE30U-55HFN8-R(GA)
Производительность	Охлаждение	кВт	7.03 (3.30-7.91)	10.55 (2.70-11.43)	14.07 (3.52-15.83)	16.12 (4.10-16.71)
	Нагрев	кВт	7.62 (2.81-8.94)	11.14 (2.78-12.31)	16.12 (4.10-17.29)	18.17 (4.40-19.93)
Электропитание		В, Гц, Ф	220-240, 50, 1	380-415, 50, 3	380-415, 50, 3	380-415, 50, 3
Потребляемая мощность	Охлаждение	кВт	2.19 (0.78-2.75)	3.76 (0.89-4.15)	4.38 (0.80-5.90)	5.02 (0.98-6.20)
	Нагрев	кВт	1.90 (0.61-2.70)	3.00 (0.78-4.00)	4.47 (0.90-5.50)	5.03 (1.02-6.70)
Сезонная энергоэффективность/класс	Охлаждение (SEER)		6.1/A++	6.1/A++	6.1/A++	6.1/A++
	Нагрев (SCOP Average)		4/A+	4/A+	4/A+	4/A+
Энергоэффективность/класс	Охлаждение (EER)		3.21/A	2.81/C	3.21/A	3.21/A
	Нагрев (COP)		4.01/A	3.71/A	3.61/A	3.61/A
Уровень шума (макс. - мин.)		дБ(А)	50-42	51-46	52.5-48	54.5-49.5
Расход воздуха (макс. - мин.)	Внутренний блок	м³/ч	1247-992	1700-1300	1900-1600	2000-1650
Уровень шума		дБ(А)	60	63	63.5	64
Расход воздуха	Наружный блок	м³/ч	3500	4000	7500	7500
Размеры (Ш×В×Г)	Внутренний блок		830×205×830	830×245×830	830×287×830	830×287×830
	Декоративная панель	мм	950×55×950	950×55×950	950×55×950	950×55×950
	Наружный блок		890(+60)×673×342	946(+84)×810×410	952(+85)×1333×415	952(+85)×1333×415
Вес	Внутренний блок	кг	21.6	27.2	29.3	29.3
	Декоративная панель		6	6	6	6
	Наружный блок		43.9	80.5	103.7	107
Хладагент	Тип/заправка	кг	R32 / 1.50	R32 / 2.40	R32 / 2.90	R32 / 3.0
	Дозаправка (при длине трубопровода более 5 м)	г/м	24	24	24	24
Трубопровод хладагента	Диаметр для жидкости/газа	мм	9.52 / 15.9	9.52 / 15.9	9.52 / 15.9	9.52 / 15.9
	Длина между блоками	м	50	75	75	75
	Перепад между блоками	м	25	30	30	30
Диаметр дренажного патрубка	Внутренний блок	мм	25	25	25	25
	Наружный блок					
Диапазон рабочих температур	Охлаждение	°C	-15-50	-15-50	-15-50	-15-50
	Нагрев	°C	-15-24	-15-24	-15-24	-15-24
ИК-пульт	В комплекте		RG10N3(2HS)/BGEF	RG10N3(2HS)/BGEF	RG10N3(2HS)/BGEF	RG10N3(2HS)/BGEF
<b>Дополнительное оборудование заказывается отдельно</b>						
Проводной пульт			KJR-120K/F-E	KJR-120K/F-E	KJR-120K/F-E	KJR-120K/F-E
Пульт с Wi-Fi-управлением			DC70W, DC80W	DC70W, DC80W	DC70W, DC80W	DC70W, DC80W
Wi-Fi-контроллер для удаленного управления кондиционером			CTRL-AC-LF-CN-3	CTRL-AC-LF-CN-3	CTRL-AC-LF-CN-3	CTRL-AC-LF-CN-3
Согласователь работы кондиционеров			CPK-DI	CPK-DI	CPK-DI	CPK-DI



## Монтажные данные

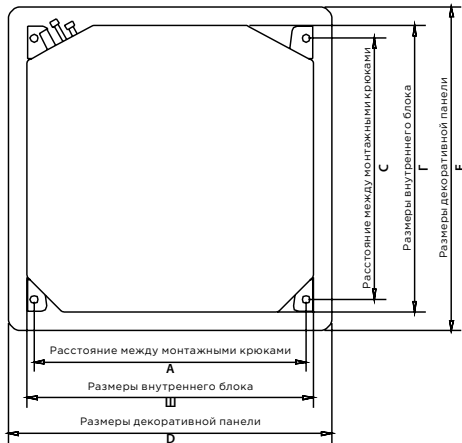

	Габариты, мм						
	Ш	В	Г	А	С	Д	Е
MCD1-24HRFNX(GA)-B	830	205	830	770	670	950	950
MCD1-36HRFNX(GA)-B	830	245	830	770	670	950	950
MCD1-48HRFNX(GA)-B	830	287	830	770	670	950	950
MCD1-55HRFNX(GA)-B	830	287	830	770	670	950	950

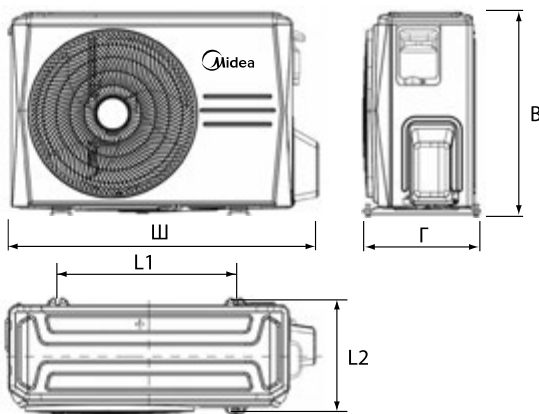
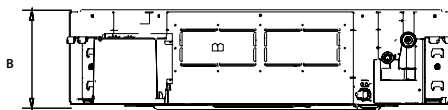

	Габариты, мм				
	Ш	В	Г	L1	L2
MOX430U-24HFN8-Q(GA)	950	673	342	663	354
MOD30U-36HFN8-R(GA)	1030	810	410	673	403
MOE30U-48HFN8-R(GA)	1037	1333	415	634	404
MOE30U-55HFN8-R(GA)	1037	1333	415	634	404

## Блок-схема подключения кондиционера к однофазной сети

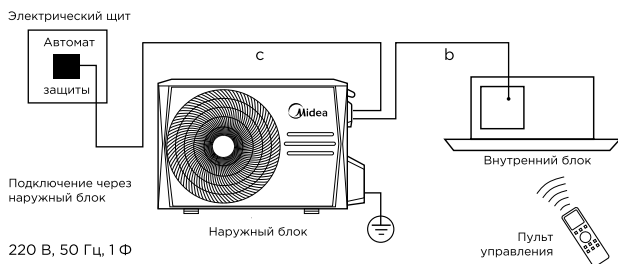

	Межблочный кабель, мм <sup>2</sup>	Силовой кабель, мм <sup>2</sup>
	b	c
MCD1-24HRFNX(GA)-B	4×1.5	3×2.5

## Блок-схема подключения кондиционера к трехфазной сети

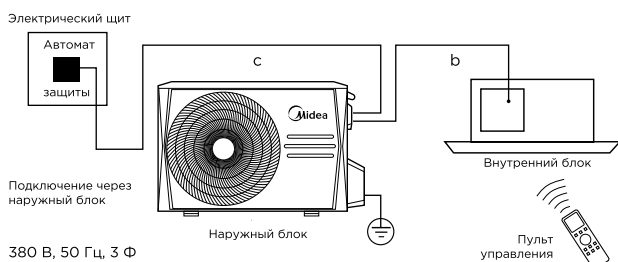

	Межблочный кабель, мм <sup>2</sup>	Силовой кабель, мм <sup>2</sup>
	b	c
MCD1-36HRFNX(GA)-B	4×1.5	5×2.5
MCD1-48HRFNX(GA)-B	4×1.5	5×2.5
MCD1-55HRFNX(GA)-B	4×1.5	5×2.5



# Кассетный тип

## ОДНОПОТОЧНЫЙ

# MCBU



### Компактный дизайн

Высота внутреннего блока от 335 мм позволяет размещать его в существующих балочных конструкциях.



### Удобный монтаж

Оптимизированная конструкция крюков защищает руки от порезов.



### Встроенный дренажный насос

Встроенный дренажный насос может поднимать конденсат на высоту до 750 мм, что увеличивает вариативность монтажа в помещениях с различной конфигурацией подпотолочного пространства.



### Простота обслуживания

Легкий доступ к плате электронного управления через открывающуюся лицевую панель.



### Низкий уровень шума

Уровень шума от 23 дБ(А) позволяет устанавливать внутренний блок в помещениях различного назначения.





# Кассетный тип

## ОДНОПОТОЧНЫЙ

MCBU

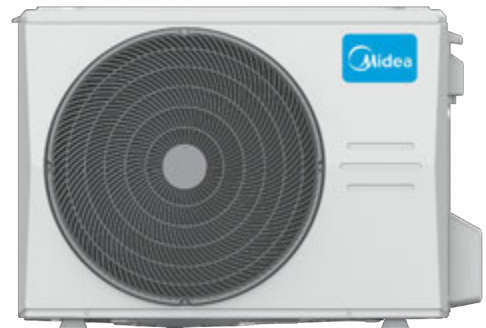

MCBU-09HRFN8

RG10A(B2S)/  
BGEF

MOX430-18HFN8-QC4GW

### Технические характеристики



#### Охлаждение/нагрев

ВНУТРЕННИЙ БЛОК		MCBU-09HRFN8	MCBU-12HRFN8	MCBU-18HRFN8	
НАРУЖНЫЙ БЛОК		MOX230-09HFN8-Q(GA)	MOX230-12HFN8-Q(GA)	MOX430-18HFN8-QC4GW	
Производительность	Охлаждение	кВт	2.64 (0.85-4.40)	3.52 (0.85-4.40)	5.18 (1.28-6.01)
	Нагрев	кВт	3.08 (0.47-4.48)	3.96 (0.47-4.48)	5.59 (1.34-6.36)
Электропитание		В, Гц, Ф	220-240, 50, 1	220-240, 50, 1	220-240, 50, 1
Потребляемая мощность	Охлаждение	кВт	0.61 (0.16-1.45)	1.00 (0.16-1.45)	1.38 (0.39-1.92)
	Нагрев	кВт	0.75 (0.13-1.39)	1.00 (0.13-1.39)	1.49 (0.28-1.80)
Сезонная энергоэффективность/класс	Охлаждение (SEER)		7.5 / A++	6.7 / A++	6.3 / A++
	Нагрев (SCOP Average)		4.1 / A+	4.1 / A+	3.8 / A+
Энергоэффективность/класс	Охлаждение (EER)		4.30 / A	3.52 / A	3.76 / A
	Нагрев (COP)		4.10 / A	3.96 / A	3.75 / A
Уровень шума (макс. - мин.)		дБ(А)	37.5-23	37.5-23	43-27
Расход воздуха (макс. - мин.)	Внутренний блок	м³/ч	598-352	598-352	598-352
Уровень шума		дБ(А)	55	55	58.5
Расход воздуха	Наружный блок	м³/ч	2200	2200	3500
Размеры (Ш×В×Г)	Внутренний блок	мм	1278×228×335	1278×228×335	1278×228×335
	Декоративная панель*	мм	1360×22×475	1360×22×475	1360×22×475
	Наружный блок	мм	765(+70)×555×303	765(+70)×555×303	890(+60)×673×342
Вес	Внутренний блок	кг	20.1	20.1	20.1
	Наружный блок	кг	26.6	26.6	38.3
Хладагент	Тип/заправка	кг	R32 / 0.71	R32 / 0.71	R32 / 1.26
	Дозаправка (при длине трубопровода более 5 м)	г/м	12	12	12
Трубопровод хладагента	Диаметр для жидкости/газа	мм	6.35 / 9.52	6.35 / 9.52	6.35 / 9.52
	Длина между блоками	м	25	25	30
	Перепад между блоками	м	10	10	20
Диаметр дренажного патрубка	Внутренний блок	мм	25	25	25
		мм	25	25	25
Диапазон рабочих температур	Охлаждение	°C	-15-50	-15-50	0-50
	Нагрев	°C	-15-24	-15-24	-15-24
ИК-пульт	В комплекте		RG10A(B2S)/BGEF	RG10A(B2S)/BGEF	RG10A(B2S)/BGEF
<b>Дополнительное оборудование заказывается отдельно</b>					
Проводной пульт			KJR-120K/F-E	KJR-120K/F-E	KJR-120K/F-E
Wi-Fi-контроллер для удаленного управления кондиционером			CTRL-AC-LF-CN-3	CTRL-AC-LF-CN-3	CTRL-AC-LF-CN-3
Пульт с Wi-Fi-управлением			DC70W, DC80W	DC70W, DC80W	DC70W, DC80W
Согласователь работы кондиционеров			CPK-DI	CPK-DI	CPK-DI



## Монтажные данные и схемы электрического подключения

### Кассетный тип однопоточный

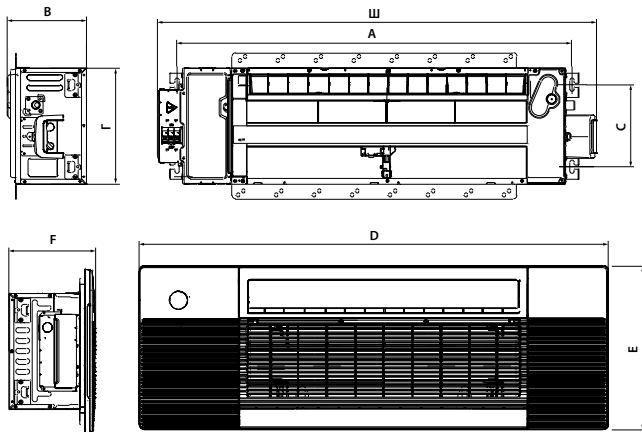

	Габариты, мм							
	Ш	В	Г	А	С	Д	Е	F
MCBU-09HRFN8	1278	228	335	1144	238	1360	475	475
MCBU-12HRFN8	1278	228	335	1144	238	1360	475	475
MCBU-18HRFN8	1278	228	335	1144	238	1360	475	475

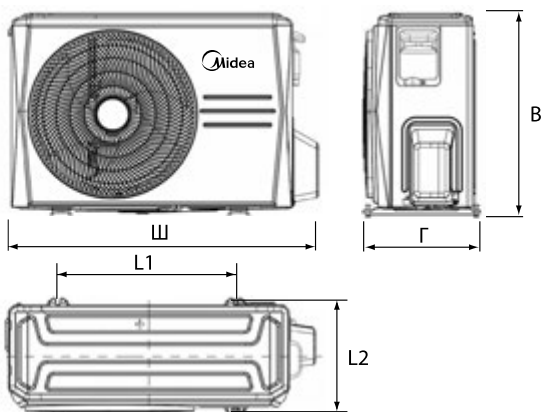

	Габариты, мм					
	Ш	В	Г	L1	L2	
MOX230-09HFN8-Q(GA)	835	555	303	452	286	
MOX230-12HFN8-Q(GA)	835	555	303	452	286	
MOX430-18HFN8-QC4GW	955	673	342	663	348	

## Блок-схема подключения кондиционера к однофазной сети

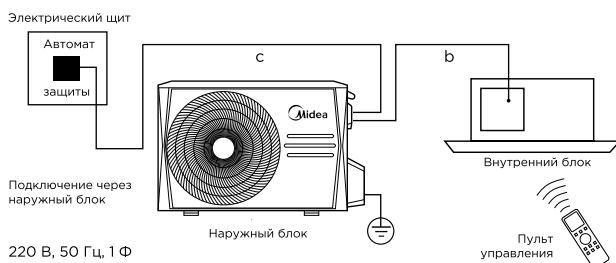

	Межблочный кабель, мм <sup>2</sup>	Силовой кабель, мм <sup>2</sup>
	b	c
MCBU-09HRFN8	4×1.5	3×2.5
MCBU-12HRFN8	4×1.5	3×2.5
MCBU-18HRFN8	4×1.5	3×2.5



# Канальный тип средненапорный

## MTI(U)



### Встроенный дренажный насос

Дренажный насос может поднимать конденсат на высоту до 750 мм, что увеличивает вариативность монтажа в помещениях с различной конфигурацией подпотолочного пространства.



### Небольшой вес и компактная конструкция

Полное изменение конструкции позволило значительно уменьшить габариты блоков, благодаря чему требуется меньше пространства для монтажа.



### Высокое статическое давление — до 160 Па

Благодаря сбалансированной форме вентилятора этот блок может быть использован для обеспечения комфортного микроклимата даже в помещениях больших размеров.

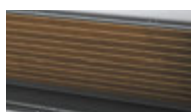

### Антикоррозионное покрытие PrimeGuard™

Уникальное антикоррозионное покрытие теплообменников внутреннего и наружного блока выдерживает воздействие морского воздуха, дождя и других агрессивных сред. Оно также эффективно предотвращает размножение бактерий и повышает эффективность теплообмена.



### Приток свежего воздуха

Возможна подача свежего воздуха в помещение через специально подготовленное отверстие в корпусе блока.







# Канальный тип средненапорный

MTI(U)



MTIU-18HW1FNXP(GA)



KJR-120K/F-E



MOX330U-18HFN8-Q(GA)

## Технические характеристики



Охлаждение/нагрев

ВНУТРЕННИЙ БЛОК			MTIU-12HW1F-NXP(GA)	MTIU-18HW1F-NXP(GA)	MTI-24HW1FNX-P(GA)	MTI-36HW1FNX-P(GA)	MTI-48HW1FNX-P(GA)	MTI-55HW1FNX-P(GA)
НАРУЖНЫЙ БЛОК			MOX230-12HFN8-Q(GA)	MOX330U-18HFN8-Q(GA)	MOX430U-24HFN8-Q(GA)	MOD30U-36HFN8-R(GA)	MOE30U-48HFN8-R(GA)	MOE30U-55HFN8-R(GA)
Производительность	Охлаждение	кВт	3.52 (0.53-3.99)	5.28 (2.55-5.86)	7.03 (3.28-8.16)	10.55 (2.75-11.14)	14.07 (3.52-15.53)	16.12 (4.10-17.58)
	Нагрев		3.81 (1.00-4.39)	5.57 (2.20-6.15)	7.62 (2.81-8.49)	11.72 (2.78-12.79)	16.12 (4.10-18.17)	17.43 (4.40-18.76)
Электропитание		В, Гц, Ф	220-240, 50, 1	220-240, 50, 1	220-240, 50, 1	380-415, 50, 3	380-415, 50, 3	380-415, 50, 3
Потребляемая мощность	Охлаждение	кВт	1.05 (0.16-1.37)	1.53 (0.71-2.15)	2.19 (0.75-2.96)	3.76 (0.90-4.15)	4.38 (0.88-6.00)	5.02 (1.03-6.65)
	Нагрев		1.04 (0.30-1.39)	1.51 (0.74-1.76)	1.90 (0.64-2.58)	3.25 (0.80-3.95)	4.47 (0.95-5.70)	5.03 (0.95-6.60)
Сезонная энергоэффективность/класс	Охлаждение (SEER)		6.1/A++	6.1/A++	6.1/A++	6.1/A++	6.1/A++	6.1/A++
	Нагрев (SCOP Average)		4/A+	4/A+	4/A+	4/A+	4/A+	4/A+
Энергоэффективность/класс	Охлаждение (EER)		3.34/A	3.45/A	3.21/A	2.81/C	3.21/A	3.21/A
	Нагрев (COP)		3.67/A	3.69/A	4.01/A	3.61/A	3.61/A	3.61/A
Уровень шума (макс. - мин.)		дБ(А)	34.5-30	42-35	49-/41	50-46	51.5-47	52.5-47
Расход воздуха (макс. - мин.)	Внутренний блок	м³/ч	600-300	911-515.2	1229-825.1	2100-1500	2400-1680	2600-1820
Внешнее статич. давление		Па	0-60	0-100	0-160	0-160	0-160	0-160
Уровень шума	Наружный блок	дБ(А)	53.6	56	60	63	63.5	64
Расход воздуха		м³/ч	2200	2100	3500	4000	7500	7500
Размеры (ШxВxГ)	Внутренний блок	мм	700×200×506	880×210×674	1100×249×774	1360×249×774	1200×300×874	1200×300×874
	Наружный блок	мм	765(+70)×555×303	805(+70)×554×330	890(+60)×673×342	946(+84)×810×410	952(+85)×1333×415	952(+85)×1333×415
Вес	Внутренний блок	кг	17.8	24.4	32.3	40.5	47.6	47.4
	Наружный блок	кг	26.6	32.5	43.9	80.5	103.7	107
Хладагент	Тип/заправка	кг	R32 / 0.72	R32 / 1.15	R32 / 1.50	R32 / 2.40	R32 / 2.90	R32 / 3.0
	Дозаправка (при длине трубопровода более 5 м)	г/м	12	12	24	24	24	24
Трубопровод хладагента	Диаметр для жидкости/газа	мм	6.35 / 9.52	6.35 / 9.52	9.52 / 15.9	9.52 / 15.9	9.52 / 15.9	9.52 / 15.9
	Длина между блоками	м	25	30	50	75	75	75
	Перепад между блоками	мм	10	20	25	30	30	30
Диаметр дренажного патрубка	Внутренний блок	мм	25	25	25	25	25	25
Диапазон рабочих температур	Охлаждение	°C	-15-50	-15-50	-15-50	-15-50	-15-50	-15-50
	Нагрев		-15-24	-15-24	-15-24	-15-24	-15-24	-15-24
Проводной пульт	В комплекте		KJR-120K/F-E	KJR-120K/F-E	KJR-120K/F-E	KJR-120K/F-E	KJR-120K/F-E	KJR-120K/F-E
<b>Дополнительное оборудование заказывается отдельно</b>								
ИК-пульт			RG10A(B2S)/BGEF	RG10A(B2S)/BGEF	RG10A(B2S)/BGEF	RG10A(B2S)/BGEF	RG10A(B2S)/BGEF	RG10A(B2S)/BGEF
Пульт с Wi-Fi-управлением			DC70W, DC80W	DC70W, DC80W	DC70W, DC80W	DC70W, DC80W	DC70W, DC80W	DC70W, DC80W
Wi-Fi-контроллер для удаленного управления кондиционером			CTRL-AC-LF-CN-3	CTRL-AC-LF-CN-3	CTRL-AC-LF-CN-3	CTRL-AC-LF-CN-3	CTRL-AC-LF-CN-3	CTRL-AC-LF-CN-3
Согласователь работы кондиционеров			CPK-DI	CPK-DI	CPK-DI	CPK-DI	CPK-DI	CPK-DI



## Монтажные данные

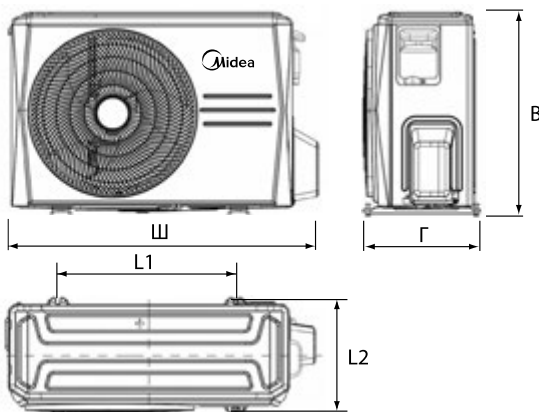
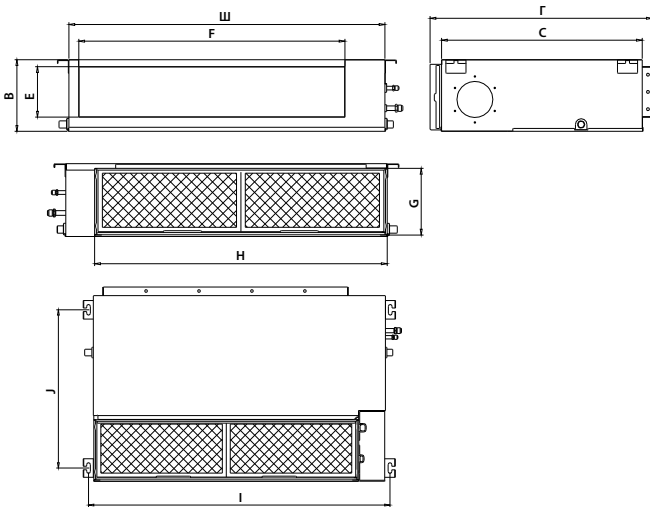

	Габариты, мм									
	Ш	В	Г	С	Е	F	G	H	I	J
MTIU-12HWFNXP(GA)	700	200	506	450	152	537	186	599	741	360
MTIU-18HWFNXP(GA)	880	210	674	600	136	706	190	782	920	508
MTI-24HWFNXP(GA)	1100	249	774	700	175	926	228	1001	1140	598
MTI-36HWFNXP(GA)	1360	249	774	700	175	1186	228	1261	1400	598
MTI-48HWFNXP(GA)	1200	300	874	800	227	1044	280	1261	1240	697
MTI-55HWFNXP(GA)	1200	300	874	800	227	1044	280	1101	1240	697

	Габариты, мм				
	Ш	В	Г	L1	L2
MOX230U-12HFN8-Q(GA)	835	555	303	452	286
MOX330U-18HFN8-Q(GA)	875	554	330	511	317
MOX430U-24HFN8-Q(GA)	950	673	342	663	348
MOD30U-36HFN8-R(GA)	1030	810	410	673	403
MOE30U-48HFN8-R(GA)	1037	1333	415	634	404
MOE30U-55HFN8-R(GA)	1037	1333	415	634	404

## Блок-схема подключения кондиционера к однофазной сети

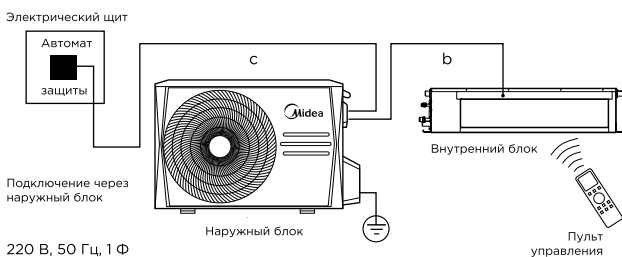

	Межблочный кабель, мм <sup>2</sup>	Силовой кабель, мм <sup>2</sup>
	b	c
MTIU-12HWFNXP(GA)	4×1.5	3×2.5
MTIU-18HWFNXP(GA)	4×1.5	3×2.5
MTI-24HWFNXP(GA)	4×1.5	3×2.5

## Блок-схема подключения кондиционера к трехфазной сети

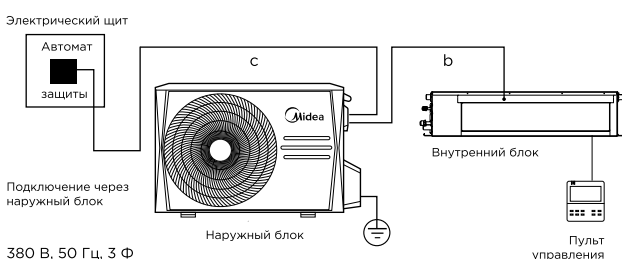

	Межблочный кабель, мм <sup>2</sup>	Силовой кабель, мм <sup>2</sup>
	b	c
MTI-36HWFNXP(GA)	4×1.5	5×2.5
MTI-48HWFNXP(GA)	4×1.5	5×2.5
MTI-55HWFNXP(GA)	4×1.5	5×2.5



# Консольный тип MFA2U



## Двойной воздушный поток

Два воздуховыходных отверстия с жалюзи в верхней и нижней частях блока позволяют создать мощный и равномерный воздушный поток для быстрого охлаждения и обогрева помещения.



## Компактный дизайн

Толщина внутреннего блока от 200 мм позволяет элегантно интегрировать его в любой интерьер.

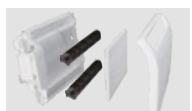

## Низкий уровень шума

Два вентилятора с поперечным потоком обеспечивают высокую энергоэффективность, работая при минимальном уровне шума 23 дБ(А).

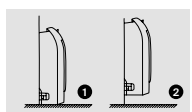

## 2 варианта установки

Консольный блок Midea может устанавливаться как на полу, так и на стене рядом с полом. Это отличное решение на замену радиатору, позволяющее сэкономить пространство и при этом обладающее более широким набором функций.

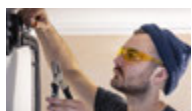

## Простота обслуживания

Обновленная монтажная пластина, съемная передняя панель и легко моющийся фильтр.





# Консольный тип

MFA2U

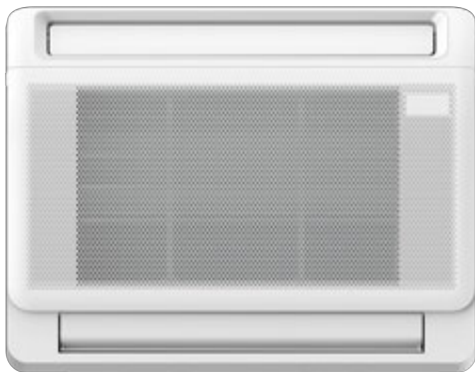

MFA2U-12HRFNX-Q(GA)

RG10A(B2S)/  
BGEF

MOX230-12HFN8-Q(GA)

## Технические характеристики

Охлаждение/нагрев



Антикоррозионное покрытие PrimeGuard™



Энергосбережение



i-clean



Автоматический перезапуск



Фильтр предварительной очистки

ВНУТРЕННИЙ БЛОК			MFA2U-12HRFNX-Q(GA)	MFA2U-17HRFNX-Q(GA)
НАРУЖНЫЙ БЛОК			MOX230-12HFN8-Q(GA)	MOX330U-18HFN8-Q(GA)
Производительность	Охлаждение	кВт	3.52 (0.76-4.25)	4.98 (2.64-5.57)
	Нагрев		3.81 (0.45-4.69)	5.28 (2.20-6.30)
Электропитание		В, Гц, Ф	220-240, 50, 1	220-240, 50, 1
Потребляемая мощность	Охлаждение	кВт	1.01 (0.17-1.35)	1.50 (0.65-1.95)
	Нагрев		0.98 (0.15-1.30)	1.42 (0.60-1.90)
Сезонная энергоэффективность/класс	Охлаждение (SEER)		7.3 / A++	6.7 / A++
	Нагрев (SCOP Average)		4.0 / A+	4.0 / A+
Энергоэффективность/класс	Охлаждение (EER)		3.52 / A	3.32 / A
	Нагрев (COP)		3.89 / A	3.72 / A
Уровень шума (макс. - мин.)		дБ(А)	37-23	41-26
Расход воздуха (макс. - мин.)	Внутренний блок	м³/ч	650-490	780-600
Уровень шума		дБ(А)	54	55
Расход воздуха	Наружный блок	м³/ч	2200	2100
Размеры (Ш×В×Г)	Внутренний блок	мм	794×621×200	794×621×200
	Наружный блок		765(+70)×555×303	805(+70)×554×330
Вес	Внутренний блок	кг	14.9	14.9
	Наружный блок		26.6	32.5
Хладагент	Тип/заправка	кг	R32 / 0.71	R32 / 1.15
	Дозаправка (при длине трубопровода более 5 м)	г/м	12	12
Трубопровод хладагента	Диаметр для жидкости/газа	мм	6.35 / 9.52	6.35 / 12.7
	Длина между блоками	м	25	30
	Перепад между блоками	м	10	20
Диаметр дренажного патрубка	Внутренний блок	мм	16	16
Диапазон рабочих температур	Охлаждение	°C	-15-50	-15-50
	Нагрев		-15-24	-15-24
ИК-пульт	В комплекте		RG10A(B2S)/BGEF	RG10A(B2S)/BGEF
<b>Дополнительное оборудование заказывается отдельно</b>				
Проводной пульт			KJR-120K/F-E	KJR-120K/F-E
Wi-Fi-контроллер для удаленного управления кондиционером			CTRL-AC-S-31/32	CTRL-AC-S-31/32
Пульт с Wi-Fi-управлением			DC70W, DC80W	DC70W, DC80W



## Монтажные данные

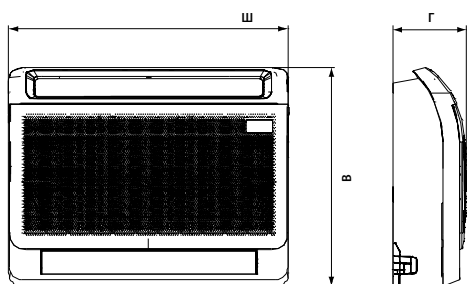

	Габариты, мм							
	Ш	В	Г	А	В	С	Д	Е
MFA2U-12HRFNX-Q(GA)	794	621	200	110.5	84.7	100.9	100.9	88.2
MFA2U-17HRFNX-Q(GA)	794	621	200	110.5	84.7	100.9	100.9	88.2

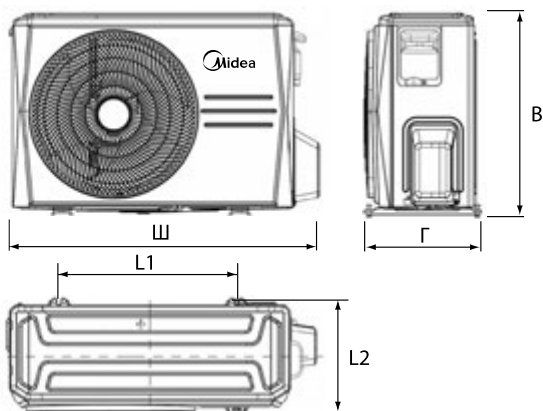
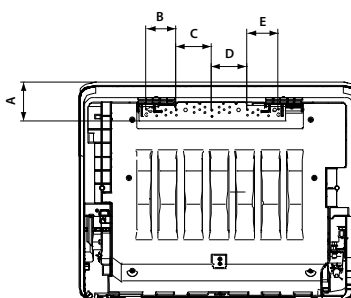

	Габариты, мм				
	Ш	В	Г	L1	L2
MOX230-12HFN8-Q(GA)	835	555	333	452	286
MOX330U-18HFN8-Q(GA)	875	554	330	511	317

## Блок-схема подключения кондиционера к однофазной сети

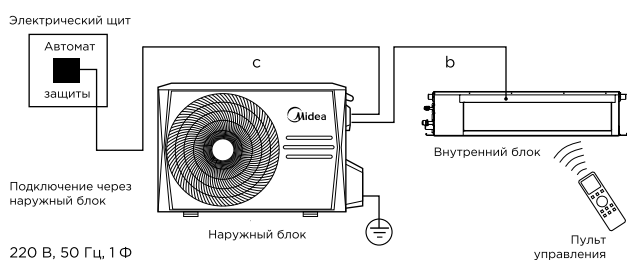

	Межблочный кабель, мм <sup>2</sup>	Силовой кабель, мм <sup>2</sup>
	b	c
MFA2U-12HRFNX-Q(GA)	4×1.5	3×2.5
MFA2U-17HRFNX-Q(GA)	4×1.5	3×2.5

# Напольно- потолочный тип

## MUE(U)



### Объемный воздушный поток

Устройство имеет функцию автоматического качания горизонтальных и вертикальных заслонок, что обеспечивает равномерный и комфортный воздушный поток.



### Простота обслуживания

Более 60% деталей и узлов (крыльчатки вентиляторов, пластиковые корпуса, металлические детали) универсальны для всех 3 типоразмеров корпусов, что значительно упрощает обслуживание и ремонт.



### Приток свежего воздуха

Возможна подача свежего воздуха в помещение через специально подготовленное отверстие в корпусе блока.



### Запоминание положения жалюзи

При включении блока горизонтальные жалюзи автоматически перемещаются в то же положение, в котором они находились.

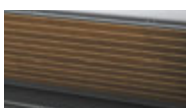

### Антикоррозионное покрытие PrimeGuard™

Уникальное антикоррозионное покрытие теплообменников внутреннего и наружного блока выдерживает воздействие морского воздуха, дождя и других агрессивных сред. Оно также эффективно предотвращает размножение бактерий и повышает эффективность теплообмена.





# Напольно-потолочный тип

MUE(U)



MUEU-18HRFNX(GA)

RG10A7(B2S)/  
BGEF

MOX330U-18HFN8-Q(GA)

## Технические характеристики

Охлаждение/нагрев



ВНУТРЕННИЙ БЛОК			MUEU-18HRFNX-(GA)	MUE-24HRFNX-(GA)	MUE-36HRFNX-(GA)	MUE-48HRFNX-(GA)	MUE-55HRFNX-(GA)
НАРУЖНЫЙ БЛОК			MOX330U-18HFN8-Q(GA)	MOX430U-24HFN8-Q(GA)	MOD30U-36HFN8-R(GA)	MOE30U-48HFN8-R(GA)	MOE30U-55HFN8-R(GA)
Производительность	Охлаждение	кВт	5.28 (2.71-5.86)	7.03 (3.22-7.77)	10.55 (2.73-11.43)	14.07 (3.52-15.24)	16.12 (4.10-16.71)
	Нагрев		5.57 (2.42-6.30)	7.62 (2.72-8.29)	11.72 (2.81-12.78)	16.12 (4.10-17.00)	18.17 (4.40-19.64)
Электропитание		В, Гц, Ф	220-240, 50, 1	220-240, 50, 1	380-415, 50, 3	380-415, 50, 3	380-415, 50, 3
Потребляемая мощность	Охлаждение	кВт	1.45 (0.67-2.03)	2.19 (0.75-2.93)	3.76 (0.89-4.30)	4.38 (0.90-5.95)	5.36 (1.10-6.65)
	Нагрев		1.50 (0.54-1.64)	2.05 (0.65-2.85)	3.25 (0.80-3.95)	4.73 (1.00-6.05)	5.33 (1.05-7.10)
Сезонная энергоэффективность/класс	Охлаждение (SEER)		6.1/A++	6.1/A++	6.1/A++	6.1/A++	6.1/A++
	Нагрев (SCOP Average)		4/A+	4/A+	4/A+	4/A+	4/A+
Энергоэффективность/класс	Охлаждение (EER)		3.64/A	3.21/A	2.81/C	3.21/A	3.01/B
	Нагрев (COP)		3.71/A	3.72/A	3.61/A	3.41/B	3.41/B
Уровень шума (макс. - мин.)	Внутренний блок	дБ(А)	44-37	51-43	51-45	53-46	55-48
Расход воздуха (макс. - мин.)		м³/ч	958-723	1192-853	1955-1504	2100-1600	2200-1650
Уровень шума	Наружный блок	дБ(А)	56	60	63	63.5	64
Расход воздуха		м³/ч	2100	3500	4000	7500	7500
Размеры (Ш×В×Г)	Внутренний блок	мм	1068×235×675	1068×235×675	1650×235×675	1650×235×675	1650×235×675
	Наружный блок		805(+70)×554×330	890(+60)×673×342	946(+84)×810×410	952(+85)×1333×415	952(+85)×1333×415
Вес	Внутренний блок	кг	28	28	41.5	41.7	42.3
	Наружный блок		32.5	43.9	80.5	103.7	107
Хладагент	Тип/заправка	кг	R32 / 1.15	R32 / 1.50	R32 / 2.40	R32 / 2.90	R32 / 3.0
	Дозаправка (при длине трубопровода более 5 м)	г/м	12	24	24	24	24
Трубопровод хладагента	Диаметр для жидкости/газа	мм	6.35 / 12.7	9.52 / 15.9	9.52 / 15.9	9.52 / 15.9	9.52 / 15.9
	Длина между блоками	м	30	50	75	75	75
	Перепад между блоками	м	20	25	30	30	30
Диаметр дренажного патрубка	Внутренний блок	мм	25	25	25	25	25
Диапазон рабочих температур	Охлаждение	°C	-15-50	-15-50	-15-50	-15-50	-15-50
	Нагрев		-15-24	-15-24	-15-24	-15-24	-15-24
ИК-пульт	В комплекте		RG10A7(B2S)/BGEF	RG10A7(B2S)/BGEF	RG10A7(B2S)/BGEF	RG10A7(B2S)/BGEF	RG10A7(B2S)/BGEF
<b>Дополнительное оборудование заказывается отдельно</b>							
Проводной пульт			KJR-120K/F-E	KJR-120K/F-E	KJR-120K/F-E	KJR-120K/F-E	KJR-120K/F-E
Пульт с Wi-Fi-управлением			DC70W, DC80W	DC70W, DC80W	DC70W, DC80W	DC70W, DC80W	DC70W, DC80W
Wi-Fi-контроллер для удаленного управления кондиционером			CTRL-AC-LF-CN-3	CTRL-AC-LF-CN-3	CTRL-AC-LF-CN-3	CTRL-AC-LF-CN-3	CTRL-AC-LF-CN-3
Согласователь работы кондиционеров			CPK-DI	CPK-DI	CPK-DI	CPK-DI	CPK-DI

## Монтажные данные

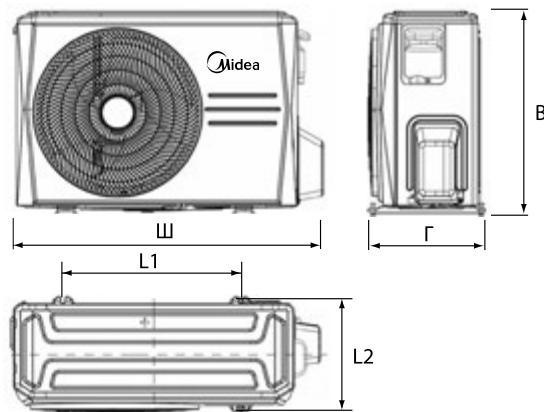
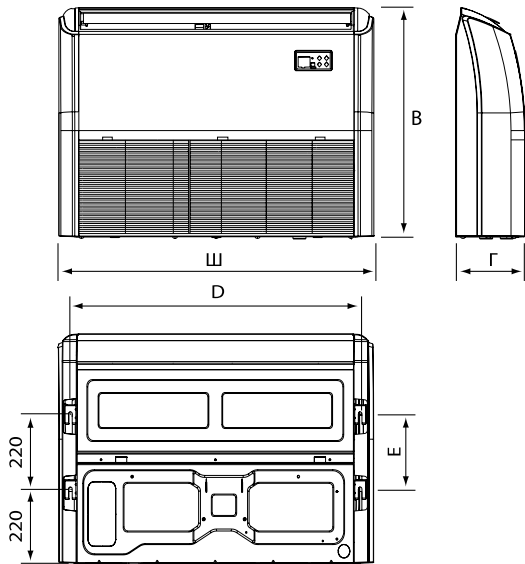

	Габариты, мм				
	Ш	В	Г	D	E
MUEU-18HRFNX(GA)	1068	675	235	983	220
MUE-24HRFNX(GA)	1068	675	235	983	220
MUE-36HRFNX(GA)	1650	675	235	1565	220
MUE-48HRFNX(GA)	1650	675	235	1565	220
MUE-55HRFNX(GA)	1650	675	235	1565	220

	Габариты, мм				
	Ш	В	Г	L1	L2
MOX330U-18HFN8-Q(GA)	875	554	330	514	340
MOX430U-24HFN8-Q(GA)	950	673	342	663	354
MOD30U-36HFN8-R(GA)	1030	810	410	673	403
MOE30U-48HFN8-R(GA)	1037	1333	415	634	404
MOE30U-55HFN8-R(GA)	1037	1333	415	634	404

## Блок-схема подключения кондиционера к сети электропитания

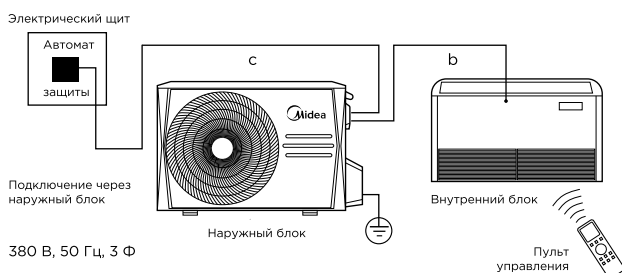
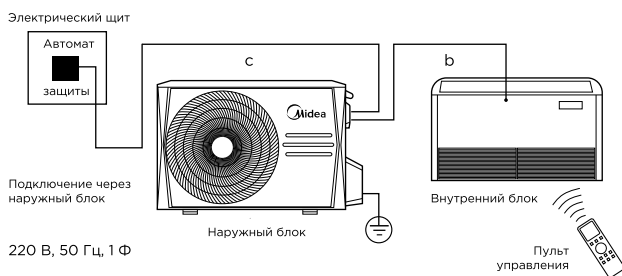

	Межблочный кабель, мм <sup>2</sup>	Силовой кабель, мм <sup>2</sup>
	b	c
MUEU-18HRFNX(GA)	4x1.5	3x2.5
MUE-24HRFNX(GA)	4x1.5	3x2.5

	Межблочный кабель, мм <sup>2</sup>	Силовой кабель, мм <sup>2</sup>
	b	c
MUE-36HRFNX(GA)	4x1.5	5x2.5
MUE-48HRFNX(GA)	4x1.5	5x2.5
MUE-55HRFNX(GA)	4x1.5	5x2.5

# Колонный тип

## MFYC NEW



### Уникальный дизайн

В отличие от обычного кондиционера колонного типа дизайн цилиндрической формы делает этот блок уникальным и визуально привлекательным.



### Низкий уровень шума

Оптимизированное воздухораспределение и конструкция вентилятора делают кондиционер достаточно тихим.



### Сенсорное управление

Панель сенсорного управления встроена в корпус внутреннего блока. Управление кондиционером осуществляется легким прикосновением.



### Вертикальная подача воздуха в широком диапазоне

Цилиндрический корпус уникальной конструкции обеспечивает значительно больший вертикальный воздушный поток по сравнению с обычным колонным блоком.



### Самодиагностика и автоматическая защита

В случае неисправности система автоматически выключится, а на дисплее внутреннего блока отобразится код ошибки.



### Антикоррозионное покрытие PrimeGuard™

Уникальное антикоррозионное покрытие теплообменников внутреннего и наружного блока выдерживает воздействие морского воздуха, дождя и других агрессивных сред. Оно также эффективно предотвращает размножение бактерий и повышает эффективность теплообмена.







# Колонный тип

# MFYC

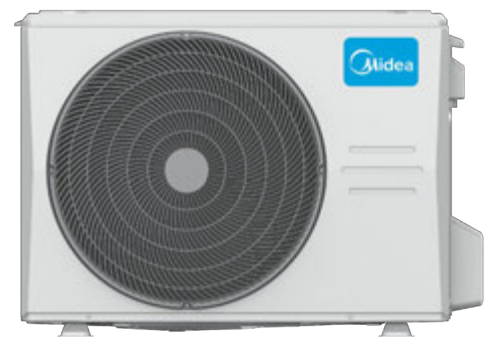

MFYC400-24HRFN8-Q RG10F(B)/BGEF

MOX430UL-24HFN8-Q



Энергоэффе-  
ктивность A++



Энерго-  
сбережение



Антикоррози-  
онная защита  
PrimeGuard™

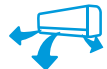

Объемный  
воздушный  
поток

## Технические характеристики

Охлаждение/нагрев

ВНУТРЕННИЙ БЛОК			MFYC400-24HRFN8-Q
НАРУЖНЫЙ БЛОК			MOX430UL-24HFN8-Q
Производительность	Охлаждение	кВт	7.03 (2.27-8.16)
	Нагрев		7.74 (2.17-9.65)
Электропитание		В, Гц, Ф	220-240, 50, 1
Потребляемая мощность	Охлаждение	кВт	2.15 (0.55-2.85)
	Нагрев		2.07 (0.41-2.98)
Сезонная энергоэффективность/класс	Охлаждение (SEER)		3.27 / A
	Нагрев (SCOP Average)		3.74 / A
Энергоэффективность/класс	Охлаждение (EER)		6.3 / A++
	Нагрев (COP)		4.1 / A+
Уровень шума (макс. - мин.)	Внутренний блок	дБ(А)	45-32
Расход воздуха (макс. - мин.)		м³/ч	1000-630
Уровень шума	Наружный блок	дБ(А)	59.5
Расход воздуха		м³/ч	3500
Размеры (Ш×В×Г)	Внутренний блок	мм	413×1816×461
	Наружный блок		890(+60)×673×342
Вес	Внутренний блок	кг	30.5
	Наружный блок		43.8
Хладагент	Тип/заправка	кг	R32 / 1.13
	Дозаправка (при длине трубопровода более 5 м)	г/м	12
Трубопровод хладагента	Диаметр для жидкости/газа	мм	6.35 / 12.7
	Длина между блоками	м	50
	Перепад между блоками	м	25
Диаметр дренажного патрубка	Внутренний блок	мм	16
	Охлаждение	°C	-15-50
Диапазон рабочих температур	Нагрев		-20-24
	ИК-пульт	В комплекте	RG10F(B)/BGEF

## Монтажные данные

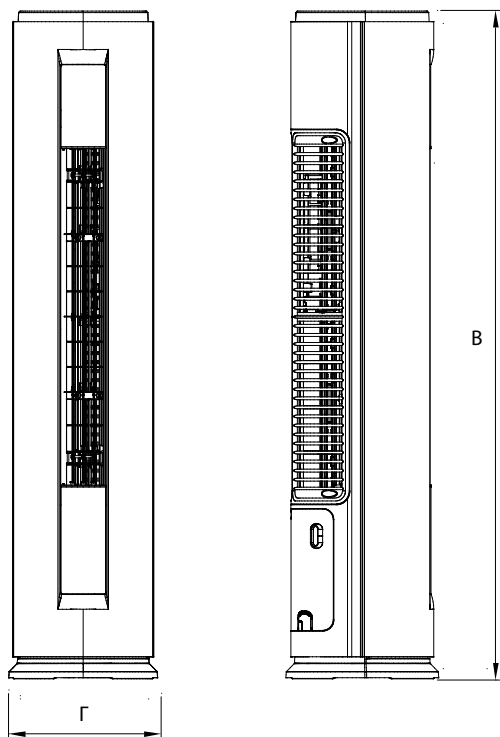

	Габариты, мм		
	Ш	В	Г
MFYC400-24HRFN8-Q	405	1775	405

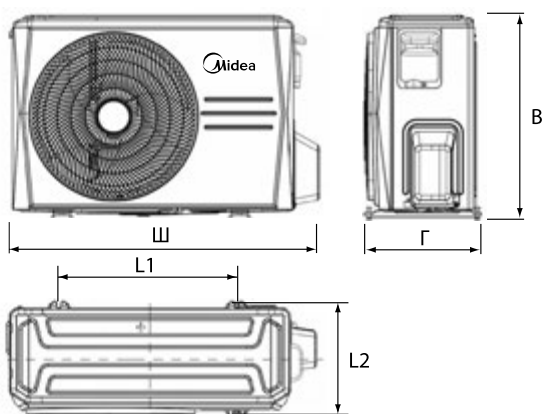
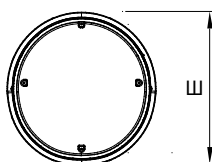

	Габариты, мм				
	Ш	В	Г	L1	L2
MOX430UL-24HFN8-Q	950	673	342	663	354

## Блок-схема подключения кондиционера к однофазной сети

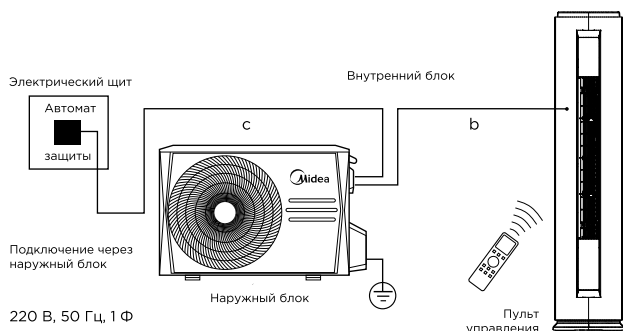

	Межблочный кабель, мм <sup>2</sup>	Силовой кабель, мм <sup>2</sup>
	b	c
MFYC400-24HRFN8-Q	4×2.5	3×2.5





# СТАНДАРТНЫЕ КОММЕРЧЕСКИЕ КОНДИЦИОНЕРЫ



Высокий стандарт как вызов.....	162
Надежные решения для бизнеса.....	164
<b>MCA3</b>	
Кассетный тип компактный, On/off, R410A .....	166
<b>MCD1</b>	
Кассетный тип, On/off, R410A .....	170
<b>MTI</b>	
Канальный тип средненапорный, on/off, R410A .....	174
<b>MHG</b>	
Канальный тип высоконапорный, on/off, R410A.....	178
<b>MUE</b>	
Напольно-потолочный тип, on/off, R410A.....	182
<b>MH_</b>	
Канальный тип высоконапорный, inverter, on/off, R410A .....	186
<b>MFPA</b>	
Колонный тип, on/off, R410A .....	190
<b>MFJ</b>	
Колонный тип, on/off, R410A .....	194
<b>MFM</b>	
Колонный тип, on/off, R410A .....	198
Сводная таблица режимов и функций.....	202

# ВЫСОКИЙ СТАНДАРТ КАК ВЫЗОВ

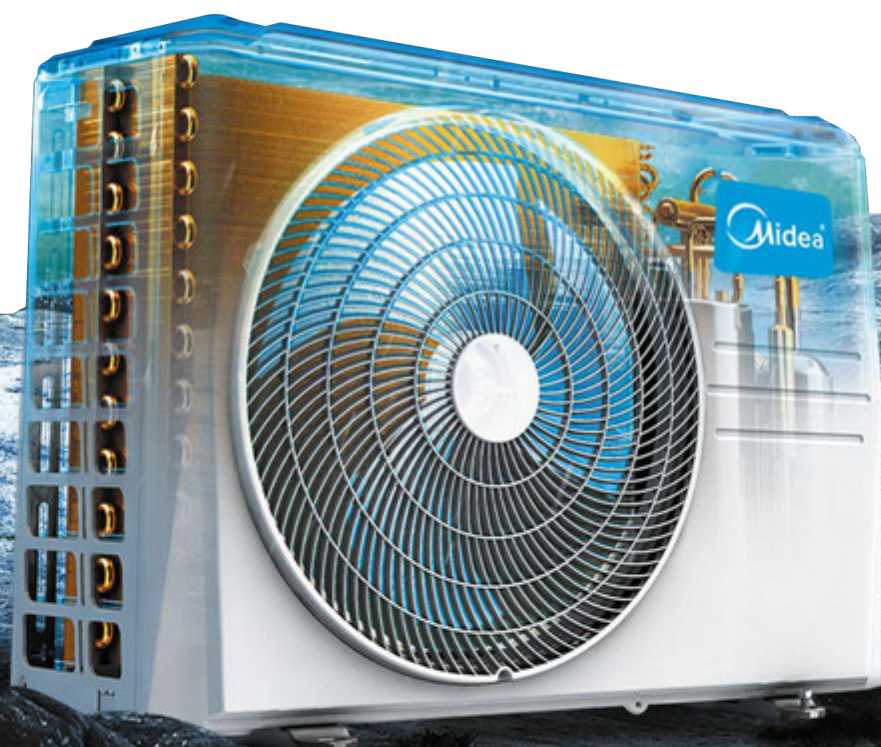



# 72 -часовой тест с водным раствором аммиака

## Высокая устойчивость к коррозии

Midea проводит 72-часовые антикоррозионные испытания медных компонентов, что в 18 раз превышает стандартные 4-часовые испытания. Результаты показывают, что компоненты Midea в среднем работают в 15 раз лучше по сравнению с конкурентами.



## Высокая устойчивость к коррозии

Теплообменник Midea обладает в 3 раза более высокой коррозионной стойкостью по сравнению с обычным теплообменником.

Запатентованное покрытие PrimeGuard™ защищает поверхность теплообменника от преждевременного износа и коррозии, обеспечивая при этом высокую эффективность.

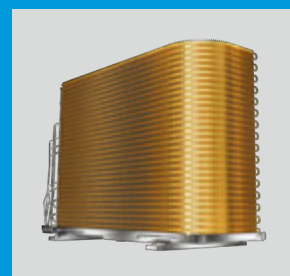

# 1 000

часов испытаний в солевом тумане

и

# 3 000

ЦИКЛОВ

смачивания-высыхания





# Надежные решения для бизнеса



**Автоматический перезапуск.** В случае непредвиденного отключения кондиционера из-за сбоя питания после возобновления подачи электроэнергии он автоматически возвращается к предыдущим настройкам.



**Самодиагностика.** Микропроцессор кондиционера, отслеживающий нештатный режим работы или неисправность узлов, автоматически выключит и защитит систему. В это время на дисплее внутреннего блока отобразится код ошибки или аварии.



**Обнаружение утечки хладагента.** Благодаря этой функции внутренний блок подает сигнал тревоги, если будет обнаружена утечка хладагента.



## Встроенный дренажный насос

Дренажный насос может поднимать конденсат на высоту до 750 мм, что увеличивает вариативность монтажа в помещениях с различной конфигурацией подпотолочного пространства.



## Расширенный температурный диапазон



Возможность работы наружного блока кондиционера на охлаждение при температуре от -15 до 43 °С.



# Кассетный тип

## КОМПАКТНЫЙ

MCA3



### Распределение воздушного потока на 360°

Декоративная панель с круговым распределением воздуха обеспечивает быстрое и равномерное охлаждение или нагрев помещения большого объема.

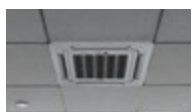

### Компактный дизайн

Корпус меньшего размера позволяет размещать кассетный блок в модуле стандартного подвесного потолка 600×600 без перекрытия соседних ячеек и выступа декоративной панели.



### Запоминание положения жалюзи

При включении блока горизонтальные жалюзи автоматически перемещаются в то же положение, в котором они находились.



### Встроенный дренажный насос

Дренажный насос может поднимать конденсат на высоту до 750 мм, что увеличивает вариативность монтажа в помещениях с различной конфигурацией подпотолочного пространства.



### Приток свежего воздуха

Возможна организация подачи свежего воздуха в помещение через специально подготовленное отверстие в корпусе блока.



# Кассетный тип

## КОМПАКТНЫЙ

MCA3



MCA3-12HRN1-QC2



RG10F(B)/BGEF



MOX330-12HN1-LQ



Работа на охлаждение при низких температурах



Компактные размеры



Охлаждение на 360°



Встроенный дренажный насос

## Технические характеристики

Охлаждение/нагрев

ВНУТРЕННИЙ БЛОК			MCA3-12HRN1-QC2	MCA3-18HRN1-QB6
ДЕКОРАТИВНАЯ ПАНЕЛЬ			T-MBQ4-03E	T-MBQ4-03E
НАРУЖНЫЙ БЛОК			MOX330-12HN1-LQ	MOX330U-18HN1-LQB6
Производительность	Охлаждение	кВт	3.52	5.28
	Нагрев		3.81	5.57
Электропитание		В, Гц, Ф	220-240, 50, 1	220-240, 50, 1
Потребляемая мощность	Охлаждение	кВт	1.10	1.75
	Нагрев		1.12	1.63
Энергоэффективность/класс	Охлаждение (EER)		3.21 / A	3.01 / B
	Нагрев (COP)		3.41 / B	3.41 / B
Уровень шума (макс. - мин.)	Внутренний блок	дБ(А)	41-33	45-38
Расход воздуха (макс. - мин.)		м³/ч	612-388	730-470
Уровень шума		дБ(А)	55	58.5
Расход воздуха	Наружный блок	м³/ч	2500	2500
Размеры (Ш×В×Г)	Внутренний блок	мм	570×260×570	570×260×570
	Декоративная панель		647×50×647	647×50×647
	Наружный блок		805(+70)×554×330	805(+70)×554×330
Вес	Внутренний блок		15	16.4
	Декоративная панель	кг	2.5	2.5
	Наружный блок		32.3	37.8
Хладагент	Тип/заправка	кг	R410A / 0.85	R410A / 1.30
	Дозаправка (при длине трубопровода более 5 м)	г/м	15	15
Трубопровод хладагента	Диаметр для жидкости/газа	мм	6.35 / 12.7	6.35 / 12.7
	Длина между блоками	м	15	25
	Перепад между блоками		8	15
Диаметр дренажного патрубка	Внутренний блок	мм	25	25
	Охлаждение		-15-43	-15-43
Диапазон рабочих температур	Нагрев		-7-24	-7-24
	ИК-пульт	В комплекте	RG10F(B)/BGEF	RG10F(B)/BGEF
<b>Дополнительное оборудование заказывается отдельно</b>				
Проводной пульт			KJR-120K/F-E	KJR-120K/F-E
Пульт с Wi-Fi-управлением			DC70W, DC80W	DC70W, DC80W
Wi-Fi-контроллер для удаленного управления кондиционером			CTRL-AC-LF-CN-3	CTRL-AC-LF-CN-3
Согласователь работы кондиционеров			CPK-DI	CPK-DI



## Монтажные данные

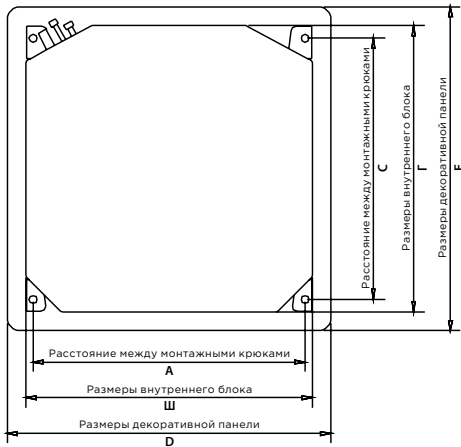

	Габариты, мм						
	Ш	В	Г	А	С	Д	Е
MCA3-12HRN1-QC2	570	260	570	545	523	647	647
MCA3-18HRN1-QB6	570	260	570	545	523	647	647

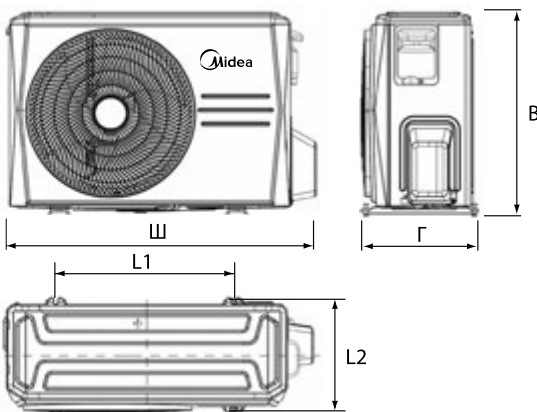
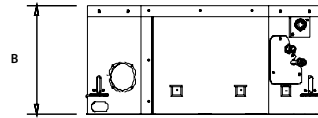

	Габариты, мм					
	Ш	В	Г	L1	L2	
MOX330-12HNI-LQ	875	554	330	511	317	
MOX330U-18HNI-LQB6	875	554	330	511	317	

## Блок-схема подключения кондиционера к однофазной сети

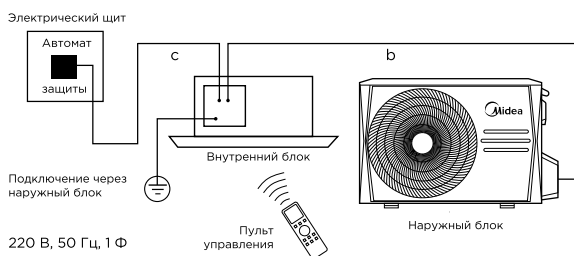

	Межблочный кабель, мм <sup>2</sup>	Силовой кабель, мм <sup>2</sup>
	b	c
MCA3-12HRN1-QC2	3×2.5+3×2.5 +2×1.5(э)	3×2.5
MCA3-18HRN1-QB6	3×2.5+3×2.5 +2×1.5(э)	3×2.5

# Кассетный тип

## MCD1

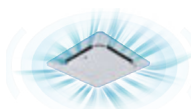

### Распределение воздушного потока на 360°

Декоративная панель с круговым распределением воздуха обеспечивает быстрое и равномерное охлаждение или нагрев помещения большого объема.



### Встроенный дренажный насос

Дренажный насос может поднимать конденсат на высоту до 1000 мм, что увеличивает вариативность монтажа в помещениях с различной конфигурацией подпотолочного пространства.



### Приток свежего воздуха

Наружный воздух может быть подан через соединительный воздуховод в помещение, и в нем улучшится качество воздуха и установится здоровая атмосфера.



### Запоминание положения жалюзи

При включении блока горизонтальные жалюзи автоматически перемещаются в то же положение, в котором они находились.

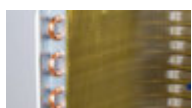

### Антикоррозионное покрытие PrimeGuard™

Уникальное антикоррозионное покрытие теплообменников внутреннего и наружного блока выдерживает воздействие морского воздуха, дождя и других агрессивных сред. Оно также эффективно предотвращает размножение бактерий и повышает эффективность теплообмена.

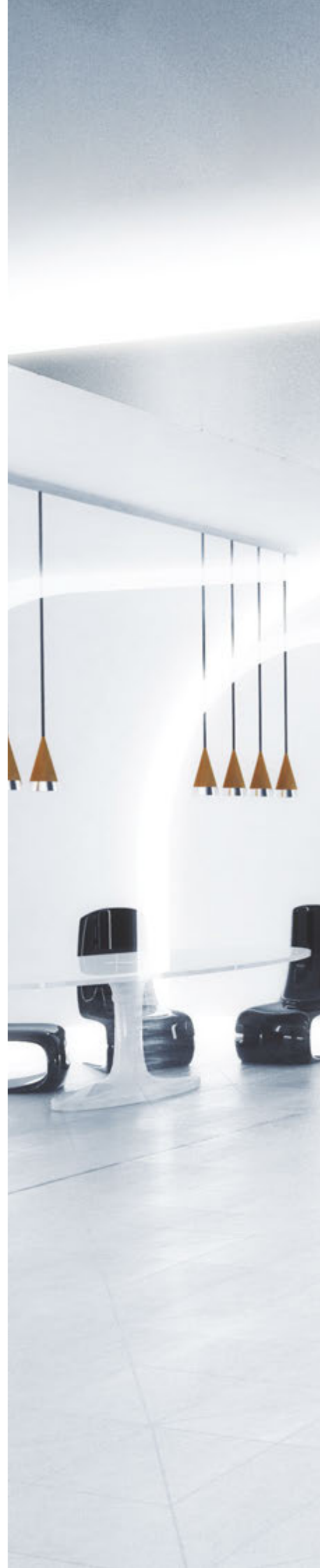





# Кассетный тип

MCD1



MCD1-24HRN1-Q

RG10F(B)/  
BGEF

MOX431U-24HN1-LQ

## Технические характеристики

Охлаждение/нагрев

Работа на охлаждение  
при низких  
температурахПриток  
свежего  
воздухаОхлаждение  
на 360°Встроенный  
дренажный  
насос

ВНУТРЕННИЙ БЛОК			MCD1-24HRN1-Q	MCD1-36HRN1-R	MCD1-48HRN1-R	MCD1-60HRN1-R
ДЕКОРАТИВНАЯ ПАНЕЛЬ			T-MBQ4-04A1	T-MBQ4-04A1	T-MBQ4-04A1	T-MBQ4-04A1
НАРУЖНЫЙ БЛОК			MOX431U-24HN1-LQ	MOU-36HN1-LR	MOU-48HN1-LRR	MOU-55HN1-LR
Производительность	Охлаждение	кВт	7.03	10.55	14.07	16.12
	Нагрев		7.91	11.14	15.24	17.88
Электропитание		В, Гц, Ф	220-240, 50, 1	380-415, 50, 3	380-415, 50, 3	380-415, 50, 3
Потребляемая мощность	Охлаждение	кВт	2.50	3.29	5.01	6.18
	Нагрев		2.11	3.09	4.47	5.24
Энергоэффективность/класс	Охлаждение (EER)		2.81 / C	3.21 / A	2.81 / C	2.61 / D
	Нагрев (COP)		3.61 / A	3.61 / A	3.41 / B	3.41 / B
Уровень шума (макс. - мин.)	Внутренний блок	дБ(А)	45.5-37.5	52-45	54-50	54-48
Расход воздуха (макс. - мин.)		м³/ч	1300-820	1960-1400	1916-1620	2100-1730
Уровень шума	Наружный блок	дБ(А)	60	62.5	62	61.5
Расход воздуха		м³/ч	3650	3800	6000	6000
Размеры (Ш×В×Г)	Внутренний блок		830×205×830	830×245×830	830×245×830	830×287×830
	Декоративная панель	мм	910×55×910	910×55×910	910×55×910	910×55×910
	Наружный блок		890(+60)×673×342	946(+84)×810×410	900(+85)×1170×350	900(+85)×1170×350
Вес	Внутренний блок		22.2	26.1	28.3	30.5
	Декоративная панель	кг	6	6	6	6
	Наружный блок		53.9	73.0	98.6	99.7
Хладагент	Тип/заправка	кг	R410A / 1.80	R410A / 2.85	R410A / 3.30	R410A / 3.30
Трубопровод хладагента	Дозаправка (при длине трубопровода более 5 м)	г/м	30	30	30	30
	Диаметр для жидкости/газа	мм	9.52 / 15.9	9.52 / 19.1	9.52 / 19.1	9.52 / 19.1
	Длина между блоками	м	25	30	50	50
Диаметр дренажного патрубка	Перепад между блоками		15	20	30	30
	Внутренний блок	мм	25	25	25	25
Диапазон рабочих температур	Охлаждение	°C	-15-43	-15-43	-15-43	-15-43
	Нагрев		-7-24	-7-24	-7-24	-7-24
ИК-пульт	В комплекте		RG10F(B)/BGEF	RG10F(B)/BGEF	RG10F(B)/BGEF	RG10F(B)/BGEF
<b>Дополнительное оборудование заказывается отдельно</b>						
Проводной пульт			KJR-120K/F-E	KJR-120K/F-E	KJR-120K/F-E	KJR-120K/F-E
Пульт с Wi-Fi-управлением			DC70W, DC80W	DC70W, DC80W	DC70W, DC80W	DC70W, DC80W
Wi-Fi-контроллер			CTRL-AC-LF-CN-3	CTRL-AC-LF-CN-3	CTRL-AC-LF-CN-3	CTRL-AC-LF-CN-3
Согласователь работы кондиционеров			CPK-DI	CPK-DI	CPK-DI	CPK-DI

## Монтажные данные

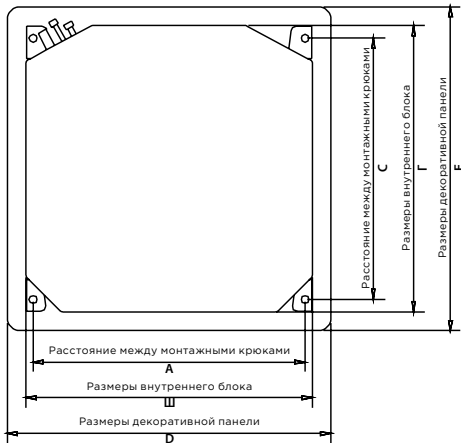

	Габариты, мм						
	Ш	В	Г	А	С	Д	Е
MCDI-24HRN1-Q	830	205	830	780	680	950	950
MCDI-36HRN1-R	830	245	830	780	680	950	950
MCDI-48HRN1-R	830	245	830	780	680	950	950
MCDI-60HRN1-R	830	287	830	780	680	950	950

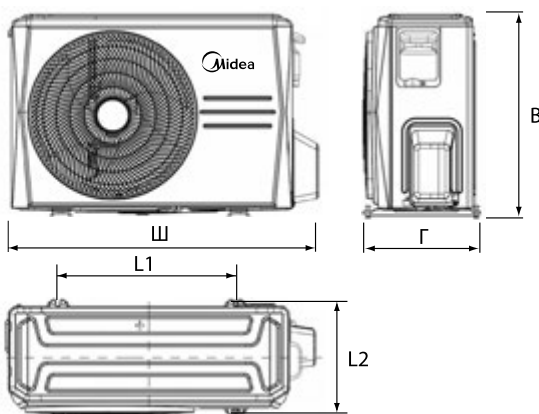
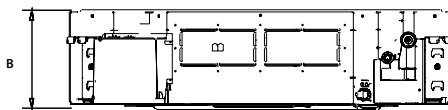

	Габариты, мм					
	Ш	В	Г	L1	L2	
MOX431U-24HN1-LQ	950	673	342	663	354	
MOU-36HN1-LR	1030	810	410	673	403	
MOU-48HN1-LRR	985	1170	350	590	378	
MOU-55HN1-LR	985	1170	350	590	378	

## Блок-схема подключения кондиционера к однофазной сети

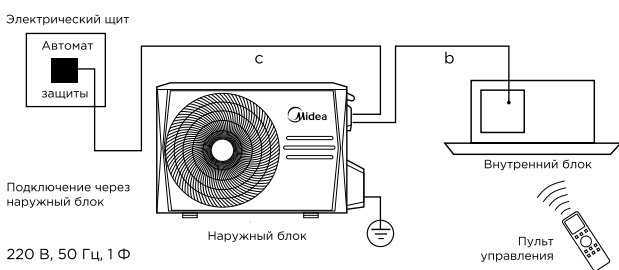

	Межблочный кабель, мм <sup>2</sup>	Силовой кабель, мм <sup>2</sup>
	б	с
MCDI-24HRN1-Q	6x1.5 + 2x1.0 (э)	3x2.5

## Блок-схема подключения кондиционера к трехфазной сети

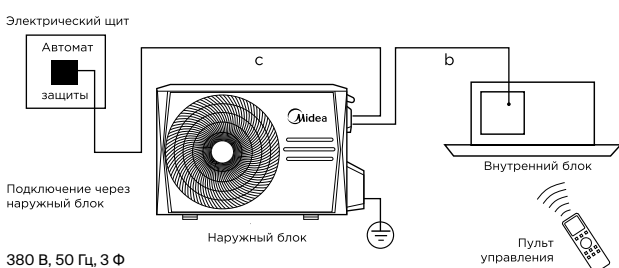

	Межблочный кабель, мм <sup>2</sup>	Силовой кабель, мм <sup>2</sup>
	б	с
MCDI-36HRN1-R	6x1.5	5x2.5
MCDI-48HRN1-R	6x1.5	5x2.5
MCDI-60HRN1-R	6x1.5	5x2.5

# Канальный тип

## средненапорный

MTI



### Встроенный дренажный насос

Дренажный насос может поднимать конденсат на высоту до 750 мм, что увеличивает вариативность монтажа в помещениях с различной конфигурацией подпотолочного пространства.



### Небольшой вес и компактная конструкция

Полное изменение конструкции позволило значительно уменьшить габариты блоков, благодаря чему требуется меньше пространства для монтажа.



### Высокое статическое давление — до 160 Па

Благодаря новому эксцентриковому вентилятору этот блок может быть использован для обеспечения комфортного микроклимата даже в помещениях больших размеров.

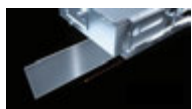

### Простое обслуживание

Встроенный воздушный фильтр легко снимается для быстрого сервисного обслуживания.

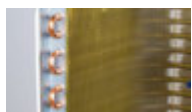

### Антикоррозионное покрытие PrimeGuard™

Уникальное антикоррозионное покрытие теплообменников внутреннего и наружного блока выдерживает воздействие морского воздуха, дождя и других агрессивных сред. Оно также эффективно предотвращает размножение бактерий и повышает эффективность теплообмена.



### Приток свежего воздуха

Возможна подача свежего воздуха в помещение через специально подготовленное отверстие в корпусе блока.

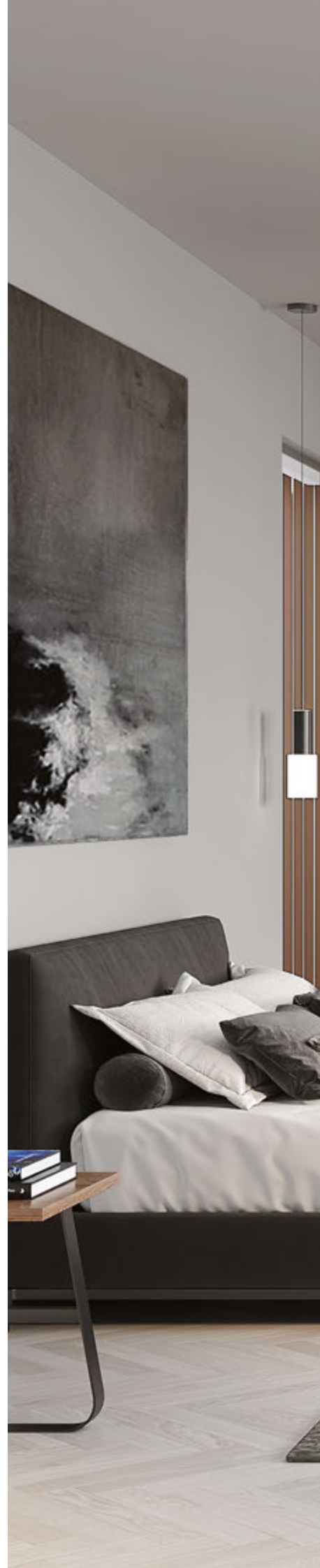





# Канальный тип средненапорный

MTI



MTI-18HW1N1P-QB6



KJR-120K/F-E

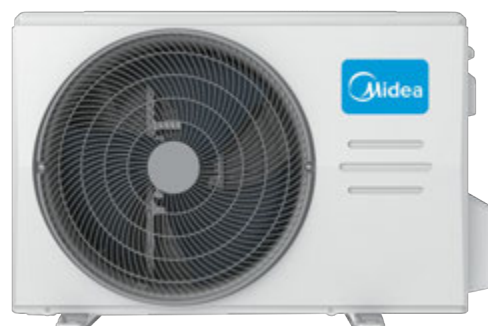

MOX330U-18HN1-LQB6

## Технические характеристики

Охлаждение/нагрев



Работа на охлаждение при низких температурах



Встроенный дренажный насос



Компактные размеры



Фильтр предварительной очистки



Автоматический перезапуск

ВНУТРЕННИЙ БЛОК			MTI-18HW1N1P-QB6	MTI-24HW1N1P-Q(A)	MTI-36HW1N1P-R	MTI-48HW1N1P-R	MTI-60HW1N1P-R
НАРУЖНЫЙ БЛОК			MOX330U-18HN1-LQB6	MOX431U-24HN1-LQ	MOU-36HN1-LR	MOU-48HN1-LRR	MOU-55HN1-LR
Производительность	Охлаждение	кВт	5.28	7.03	10.55	14.07	16.12
	Нагрев		5.57	7.62	11.43	16.12	17.58
Электропитание		В, Гц, Ф	220-240, 50, 1	220-240, 50, 1	380-415, 50, 3	380-415, 50, 3	380-415, 50, 3
Потребляемая мощность	Охлаждение	кВт	1.75	2.50	3.51	5.35	6.36
	Нагрев		1.63	2.11	3.3	4.73	5.16
Энергоэффективность/класс	Охлаждение (EER)		3.01 / B	2.81 / C	3.01 / B	2.63 / D	2.53 / E
	Нагрев (COP)		3.41 / B	3.61 / A	3.46 / B	3.41 / B	3.41 / B
Внешнее статическое давление		Па	0-60	0-80	0-160	0-160	0-160
Уровень шума (макс. - мин.)	Внутренний блок	дБ(А)	44-38	41-34.5	47-38	48-42	51.7-44.4
Расход воздуха (макс. - мин.)		м³/ч	1020-740	1350-950	1804-1149	2150-1400	2400-1490
Уровень шума	Наружный блок	дБ(А)	57	59	63	62	62.8
Расход воздуха		м³/ч	2500	3650	3800	6000	6500
Размеры (Ш×В×Г)	Внутренний блок	мм	880×210×674	1100×249×774	1100×249×774	1200×300×874	1200×300×874
	Наружный блок	мм	805(+70) ×554×330	890(+60) ×673×342	946(+84) ×810×410	900(+85) ×1170×350	900(+85) ×1170×350
	Внутренний блок		23.4	32.6	32.2	46	46
Вес	Наружный блок	кг	37.8	53.9	73	98.6	99.7
	Тип/заправка	кг	R410A / 1.30	R410A / 1.80	R410A / 2.85	R410A / 3.30	R410A / 3.30
Хладагент	Дозаправка (при длине трубопровода более 5 м)	г/м	15	30	30	30	30
	Диаметр для жидкости/газа	мм	6.35 / 12.7	9.52 / 15.9	9.52 / 19.1	9.52 / 19.1	9.52 / 19.1
Трубопровод хладагента	Длина между блоками	м	25	25	30	50	50
	Перепад между блоками	м	15	15	20	30	30
	Диаметр дренажного патрубка	мм	25	25	25	25	25
Диапазон рабочих температур	Охлаждение	°C	-15-43	-15-43	-15-43	-15-43	-15-43
	Нагрев		-7-24	-7-24	-7-24	-7-24	-7-24
Проводной пульт	В комплекте		KJR-120K/F-E	KJR-120K/F-E	KJR-120K/F-E	KJR-120K/F-E	KJR-120K/F-E
<b>Дополнительное оборудование заказывается отдельно</b>							
ИК-пульт			RG10A(B2S)/BGEF	RG10A(B2S)/BGEF	RG10A(B2S)/BGEF	RG10A(B2S)/BGEF	RG10A(B2S)/BGEF
Пульт с Wi-Fi-управлением			DC70W, DC80W	DC70W, DC80W	DC70W, DC80W	DC70W, DC80W	DC70W, DC80W
Wi-Fi-контроллер для удаленного управления кондиционером			CTRL-AC-LF-CN-3	CTRL-AC-LF-CN-3	CTRL-AC-LF-CN-3	CTRL-AC-LF-CN-3	CTRL-AC-LF-CN-3
Согласователь работы кондиционеров			CPK-DI	CPK-DI	CPK-DI	CPK-DI	CPK-DI

## Монтажные данные

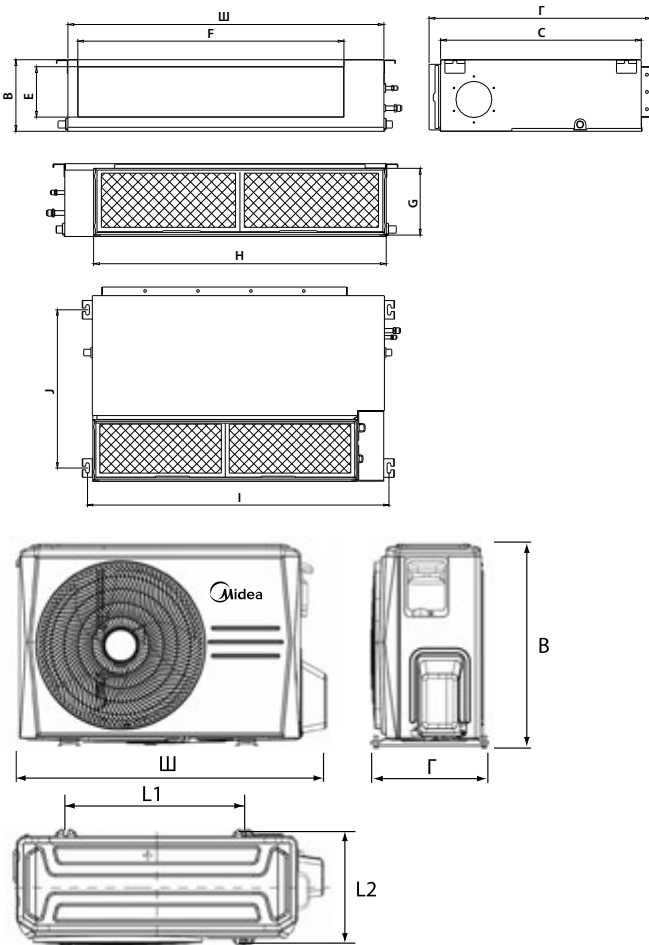

	Габариты, мм									
	Ш	В	Г	С	Е	F	G	H	I	J
MTI-18HWNIP-QB6	880	210	674	600	136	706	190	782	920	508
MTI-24HWNIP-Q(A)	1100	249	774	700	175	926	228	1001	1140	598
MTI-36HWNIP-R	1100	249	774	700	175	926	228	1001	1140	598
MTI-48HWNIP-R	1200	300	874	800	227	1044	280	1101	1240	697
MTI-60HWNIP-R	1200	300	874	800	227	1044	280	1101	1240	697

	Габариты, мм				
	Ш	В	Г	L1	L2
MOX330U-18HN1-LQB6	875	554	330	511	317
MOX431U-24HN1-LQ	950	673	342	663	354
MOU-36HN1-LR	1030	810	410	673	403
MOU-48HN1-LRR	985	1170	350	590	378
MOU-55HN1-LR	985	1170	350	590	378

## Блок-схема подключения кондиционера к однофазной сети

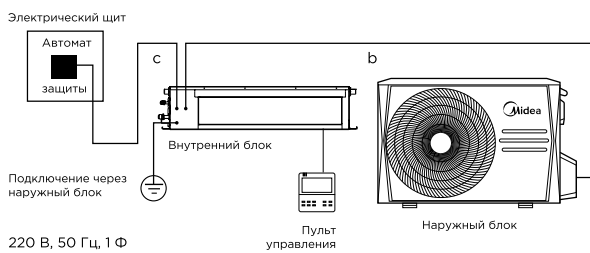

	Межблочный кабель, мм <sup>2</sup>	Силовой кабель, мм <sup>2</sup>
	b	c
MTI-18HWNIP-QB6	5x2.5+2x1.0(э)	3x2.5

\* Подключение электропитания для MTI-24HWNIP-Q(A) производить от сети 220 В, 50 Гц, 1 Ф

## Блок-схема подключения кондиционера к трехфазной сети

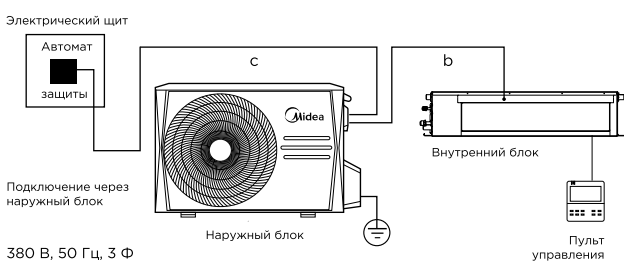

	Межблочный кабель, мм <sup>2</sup>	Силовой кабель, мм <sup>2</sup>
	b	c
MTI-24HWNIP-Q(A)*	6x1.5+2x1.0(э)	3x2.5
MTI-36HWNIP-R	6x1.5	5x2.5
MTI-48HWNIP-R	6x1.5	5x2.5
MTI-60HWNIP-R	6x1.5	5x2.5



# Канальный тип высоконапорный

## MHG



### Общее решение для больших помещений

Благодаря высокому статическому давлению — до 200 Па — можно реализовать идеальные решения для больших помещений различной формы.



### Компактный размер и небольшой вес

Компактный и легкий внутренний блок высотой 380 мм был разработан благодаря уменьшению конструкции основной рамы и общему снижению веса материала.

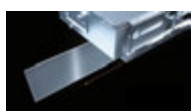

### Простое обслуживание

Встроенный воздушный фильтр легко снимается для быстрого сервисного обслуживания.



### Встроенный дренажный насос

Дренажный насос может поднимать конденсат на высоту до 750 мм, что увеличивает вариативность монтажа в помещениях с различной конфигурацией подпотолочного пространства.



### Приток свежего воздуха

Возможна подача свежего воздуха в помещение через специально подготовленное отверстие в корпусе блока.

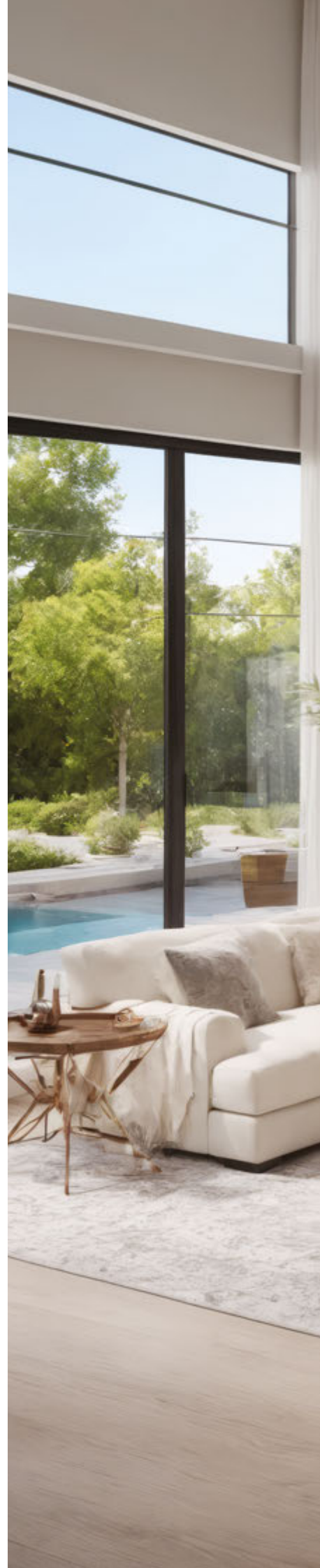



# Канальный тип высоконапорный

MHG



MHG-48HWN1P-R(A)



KJR-120K/F-E

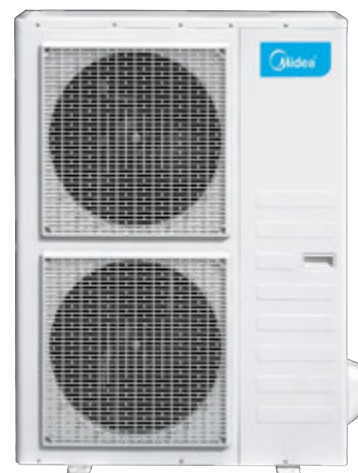

MOU-48HN1-LRR

## Технические характеристики

Охлаждение/нагрев



ВНУТРЕННИЙ БЛОК			MHG-48HWN1P-R(A)	MHG-60HWN1P-R(A)
НАРУЖНЫЙ БЛОК			MOU-48HN1-LRR	MOU-55HN1-LR
Производительность	Охлаждение	кВт	14.07	16.12
	Нагрев		16.12	17.58
Электропитание		В, Гц, Ф	380-415, 50, 3	380-415, 50, 3
Потребляемая мощность	Охлаждение	кВт	5.75	6.59
	Нагрев		4.82	5.73
Энергоэффективность/класс	Охлаждение (EER)		2.45/E	2.45/E
	Нагрев (COP)		3.35/C	3.07/D
Внешнее статическое давление		Па	0-200	0-200
Уровень шума (макс. - мин.)	Внутренний блок	дБ(А)	50.5-42	50.5-42
Расход воздуха (макс. - мин.)		м³/ч	2650-1450	2650-1450
Уровень шума	Наружный блок	дБ(А)	62	63
Расход воздуха		м³/ч	6000	6500
Размеры (Ш×В×Г)	Внутренний блок	мм	1200×380×625	1200×380×625
	Наружный блок		900(+85)×1170×350	900(+85)×1170×350
	Внутренний блок		52.1	52.2
Вес	Наружный блок	кг	98.6	99.7
	Тип/заправка	кг	R410A / 3.30	R410A / 3.30
Хладагент	Дозаправка (при длине трубопровода более 5 м)	г/м	30	30
	Диаметр для жидкости/газа	мм	9.52 / 19.1	9.52 / 19.1
Трубопровод хладагента	Длина между блоками	м	50	50
	Перепад между блоками	м	30	30
	Диаметр дренажного патрубка	мм	25	25
Диапазон рабочих температур	Охлаждение	°C	-15-43	-15-43
	Нагрев		-7-24	-7-24
Проводной пульт	В комплекте		KJR-120K/F-E	KJR-120K/F-E

### Дополнительное оборудование заказывается отдельно

ИК-пульт	RG10A(B2S)/BGEF	RG10A(B2S)/BGEF
Пульт с Wi-Fi-управлением	DC70W, DC80W	DC70W, DC80W
Wi-Fi-контроллер для удаленного управления кондиционером	CTRL-AC-LF-CN-3	CTRL-AC-LF-CN-3
Согласователь работы кондиционеров	CPK-DI	CPK-DI



## Монтажные данные

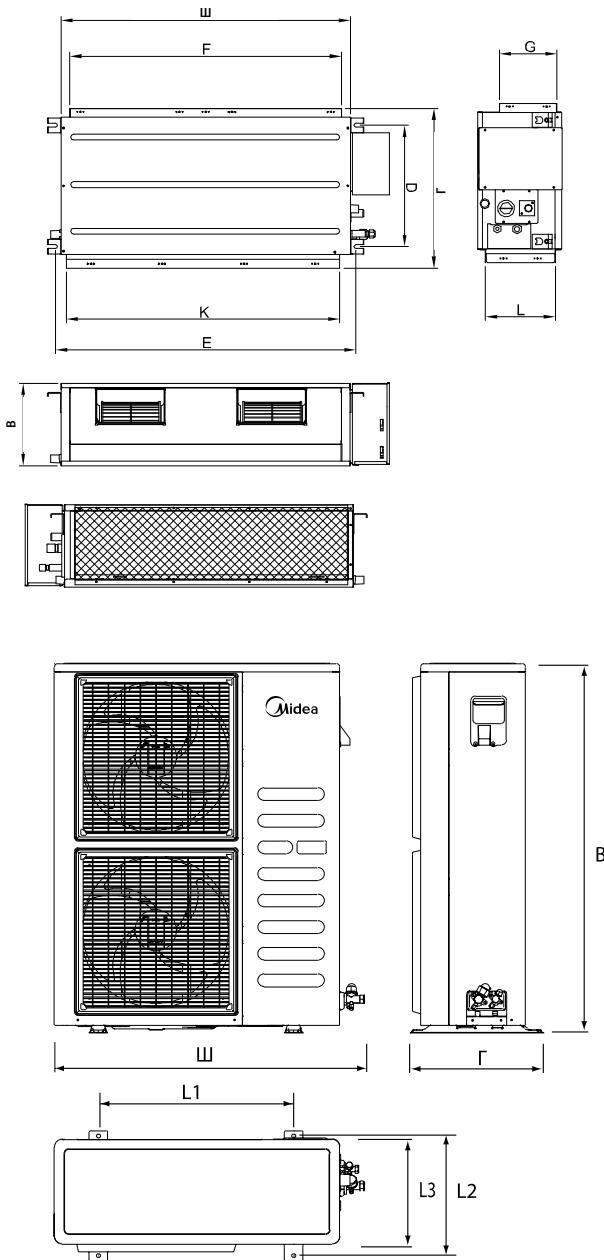

	Габариты, мм								
	Ш	В	Г	D	E	F	G	K	L
MHG-48HWNIP-R(A)	1200	380	625	495	1236	1000	253	1145	334
MHG-60HWNIP-R(A)	1200	380	625	495	1236	1000	253	1145	334

	Габариты, мм					
	Ш	В	Г	L1	L2	L3
MOU-48HNI-LRR	985	1170	350	590	378	330
MOU-55HNI-LR	985	1170	350	590	378	330

## Блок-схема подключения кондиционера к трехфазной сети

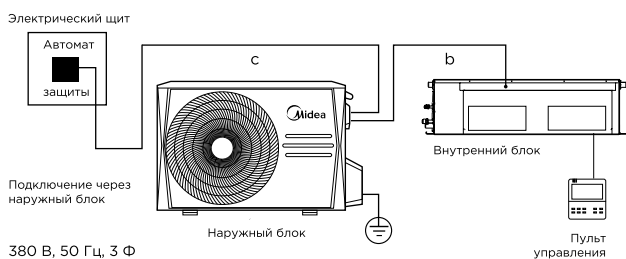

	Межблочный кабель, мм <sup>2</sup>	Силовой кабель, мм <sup>2</sup>
	b	c
MHG-48HWNIP-R(A)	6x1.5	5x2.5
MHG-60HWNIP-R(A)	6x1.5	5x2.5

R410A ON/OFF

# Напольно-потолочный тип

# MUE

2 способа установки:



## Объемный воздушный поток

Устройство имеет функцию автоматического качания горизонтальных и вертикальных заслонок, что обеспечивает равномерный и комфортный воздушный поток.



## Простота обслуживания

Более 60% деталей и узлов (крыльчатки вентиляторов, пластиковые корпуса, металлические детали) универсальны для всех 3 типоразмеров корпусов, что значительно упрощает обслуживание и ремонт.



## Приток свежего воздуха

Возможна подача свежего воздуха в помещение через специально подготовленное отверстие в корпусе блока.



## Запоминание положения заслонки

При включении блока горизонтальные жалюзи автоматически перемещаются в то же положение, в котором они находились.







# Напольно-потолочный тип

MUE



MUE-18HRN1-Q2



RG10F(B)/BGEF



MOX330U-18HN1LQB6

## Технические характеристики



Работа на охлаждение при низких температурах



Self-clean™



Автоматический перезапуск



Объемный воздушный поток

### Охлаждение/нагрев

ВНУТРЕННИЙ БЛОК			MUE-18HRN1-Q2	MUE-24HRN1-Q	MUE-36HRN1-R	MUE-48HRN1-R(A)	MUE-60HRN1-R
НАРУЖНЫЙ БЛОК			MOX330U-18HN1-LQB6	MOX431U-24HN1-LQ	MOU-36HN1-LR	MOU-48HN1-LRR	MOU-55HN1-LR
Производительность	Охлаждение	кВт	5.57	7.03	10.55	14.07	16.12
	Нагрев		5.86	7.91	10.55	16.12	17.59
Электропитание		В, Гц, Ф	220-240, 50, 1	220-240, 50, 1	380-415, 50, 3	380-415, 50, 3	380-415, 50, 3
Потребляемая мощность	Охлаждение	кВт	1.85	2.50	3.51	5.01	6.40
	Нагрев		1.62	2.47	3.29	4.73	5.80
Энергоэффективность/класс	Охлаждение (EER)		3.01/B	2.81/C	3.01/B	2.81/C	2.52/E
	Нагрев (COP)		3.61/A	3.21/C	3.21/C	3.41/B	3.03/D
Уровень шума (макс. - мин.)	Внутренний блок	дБ(А)	50-41	50-41	53-45	54.0-48.0	54.5-48.0
Расход воздуха (макс. - мин.)		м³/ч	1190-820	1221-867	1819-1331	2350-2000	2267-1636
Уровень шума	Наружный блок	дБ(А)	58	60	63	62.5	63.3
Расход воздуха		м³/ч	2500	3650	3800	6000	6500
Размеры (Ш×В×Г)	Внутренний блок	мм	1068×675×235	1068×675×235	1285×675×235	1650×675×235	1650×675×235
	Наружный блок		805(+70)×554×330	890(+60)×673×342	946(+84)×810×410	900(+85)×1170×350	900(+85)×1170×350
	Внутренний блок		25.1	24.9	29.9	39	39
Вес	Наружный блок	кг	37.8	53.9	73	98.6	99.7
	Тип/заправка	кг	R410A / 1.30	R410A / 1.80	R410A / 2.85	R410A / 3.30	R410A / 3.30
Хладагент	Дозаправка (при длине трубопровода более 5 м)	г/м	15	30	30	30	30
	Диаметр для жидкости/газа	мм	6.35 / 12.7	9.52 / 15.9	9.52 / 19.1	9.52 / 19.1	9.52 / 19.1
Трубопровод хладагента	Длина между блоками	м	25	25	30	50	50
	Перепад между блоками	м	15	15	20	30	30
	Диаметр дренажного патрубка	мм	25	25	30	50	50
Диапазон рабочих температур	Охлаждение	°C	-15-43	-15-43	-15-43	-15-43	-15-43
	Нагрев		-7-24	-7-24	-7-24	-7-24	-7-24
ИК-пульт	В комплекте		RG10B(B2)/BGEF	RG10B(B2)/BGEF	RG10B(B2)/BGEF	RG10B(B2)/BGEF	RG10B(B2)/BGEF
<b>Дополнительное оборудование заказывается отдельно</b>							
Проводной пульт			KJR-120K/F-E	KJR-120K/F-E	KJR-120K/F-E	KJR-120K/F-E	KJR-120K/F-E
Согласователь работы кондиционеров			CPK-DI	CPK-DI	CPK-DI	CPK-DI	CPK-DI

## Монтажные данные

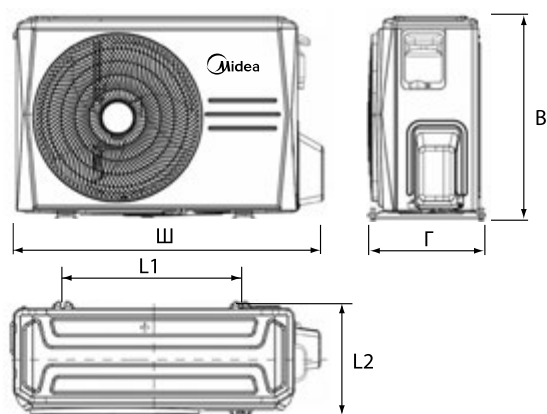
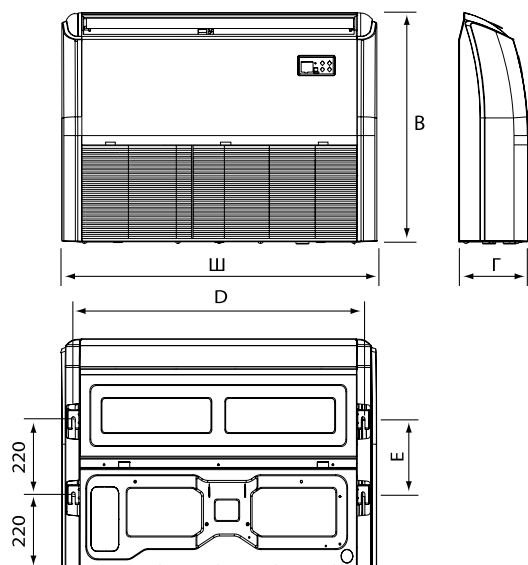

	Габариты, мм				
	Ш	В	Г	D	E
MUE-18HRN1-Q2	1068	675	235	983	220
MUE-24HRN1-Q	1068	675	235	983	220
MUE-36HRN1-R	1285	675	235	1200	220
MUE-48HRN1-R(A)	1650	675	235	1565	220
MUE-60HRN1-R	1650	675	235	1565	220

	Габариты, мм				
	Ш	В	Г	L1	L2
MOX330U-18HN1-LQB6	870	554	330	511	317
MOX431U-24HN1-Q	950	673	342	663	354
MOU-36HN1-R	1030	810	410	673	403
MOU-48HN1-RR	985	1170	443	590	378
MOU-55HN1-R	985	1170	443	590	378

## Блок-схема подключения кондиционера к сети электропитания

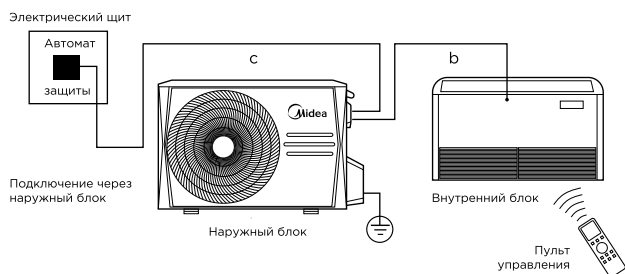

	Межблочный кабель, мм <sup>2</sup>	Силовой кабель, мм <sup>2</sup>
	b	c
MUE-18HRN1-Q2*	5x2.5+2x1.0	3x2.5
MUE-24HRN1-R*	6x2.5+2x1.0	3x2.5
MUE-36HRN1-R	6x1.5	5x2.5
MUE-48HRN1-R(A)	6x1.5	5x2.5
MUE-60HRN1-R	6x1.5	5x2.5

\* Подключение электропитания для MUE-18HRN1-Q2, MUE-24HRN1-R производить от сети 220 В, 50 Гц, 1 Ф

# Канальный тип

## Блоки высокой производительности

# MH\_

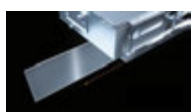

### Простое обслуживание

Встроенный воздушный фильтр легко снимается для быстрого сервисного обслуживания.



### Высокое статическое давление — до 196 Па

Благодаря сбалансированной форме вентилятора этот блок может быть использован для обеспечения комфортного микроклимата даже в помещениях больших размеров.

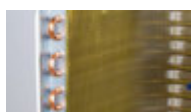

### Антикоррозионное покрытие PrimeGuard™

Уникальное антикоррозионное покрытие теплообменников внутреннего и наружного блока выдерживает воздействие морского воздуха, дождя и других агрессивных сред. Оно также эффективно предотвращает размножение бактерий и повышает эффективность теплообмена.



### Приток свежего воздуха

Возможна подача свежего воздуха в помещение через специально подготовленное отверстие в корпусе блока.







# Канальный тип

## Блоки высокой производительности

MH\_



MHA-150HWN1



KJR-29B1/BK-E



MOUA-96HD1N1-R



Приток свежего воздуха



Фильтр предварительной очистки



Автоматический перезапуск

## Технические характеристики

Охлаждение/нагрев		Inverter		On/off		
ВНУТРЕННИЙ БЛОК		MHA-96HWN1	MHC-96HWD1N1(A)	MHA-150HWN1	MHA-192HWN1	
НАРУЖНЫЙ БЛОК		MOUB-96HD1N1-R	MOUA-96HD1N1-R	MOV-150HN1-R	MOV-192HN1-R	
Производительность	Охлаждение	кВт	26.0	28.0	44.0	56.3
	Нагрев		30.0	31.5	47.0	58.6
Электропитание		В, Гц, Ф	220-240, 50, 1 / 380-415, 50, 3		220-240, 50, 1 / 380-415, 50, 3	
Потребляемая мощность	Охлаждение	кВт	11.60	9.00	16.30	22.00
	Нагрев		10.20	8.50	15.70	19.30
Энергоэффективность/класс	Охлаждение (EER)		2.24 / F	3.11 / B	2.70 / D	2.56 / E
	Нагрев (COP)		2.94 / D	3.71 / A	2.99 / D	3.04 / D
Внешнее статическое давление		Па	50-200	0-150	196	196
Уровень шума (макс. - мин.)	Внутренний блок	дБ(А)	55	52	63	65
Расход воздуха (макс. - мин.)		м³/ч	5600	4800	8500	10800
Уровень шума	Наружный блок	дБ(А)	60	59	70	73
Расход воздуха		м³/ч	11000	9800	12500	18500
Размеры (Ш×В×Г)	Внутренний блок	мм	1532×526×795	1532×526×795	1988×669×906	1988×669×906
	Наружный блок		1120×1558×528	1120×1558×528	1250×1615×765	1390×1615×765
Вес	Внутренний блок	кг	90	83	208	215
	Наружный блок		142	148	288	320
Хладагент	Тип/заправка	кг	R410A / 6.00	R410A / 7.20	R410A / 10.00	R410A / 11.80
	Диаметр для жидкости/газа	мм	9.52 / 22.2 (25.4)*	9.52 / 25.4	15.9 / 31.8	15.9 / 34.9
Трубопровод хладагента	Длина между блоками	м	50	50	50	50
	Макс. перепад высот (НБ выше ВБ)	м	30	25	25	25
	Макс. перепад высот (НБ ниже ВБ)	м	20	30	30	30
	Диапазон рабочих температур	Охлаждение	°C	10-55	-15-48	17-46
	Нагрев		-15-27	-15-24	-7-24	-7-24
Проводной пульт	В комплекте		KJR-29B1/BK-E	KJR-29B1/BK-E	KJR-29B1/BK-E	KJR-29B1/BK-E
<b>Дополнительное оборудование заказывается отдельно</b>						
ИК-пульт			RM12A/BGEF	RM12A/BGEF	RM12A/BGEF	RM12A/BGEF
Согласователь работы кондиционеров			**	**	CPK-DI	CPK-DI

## Монтажные данные

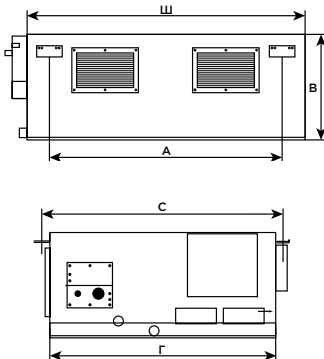

	Габариты, мм				
	Ш	В	Г	А	С
MHA-96HWAN1	1372	526	704	1231	758
MHC-96HWD1NI(A)	1372	526	704	1231	758
MHA-150HWN1	1828	638	858	1895	749.5
MHA-192HWN1	1828	638	858	1895	749.5

	Габариты, мм				
	Ш	В	Г	L1	L2
MOUB-96HD1NI-R	1120	1558	440	668	494
MOUA-96HD1NI-R	1120	1558	440	668	494
MOV-150HN1-R	1250	1615	765	1200	736
MOV-192HN1-R	1390	1615	765	1260	736

### On-Off

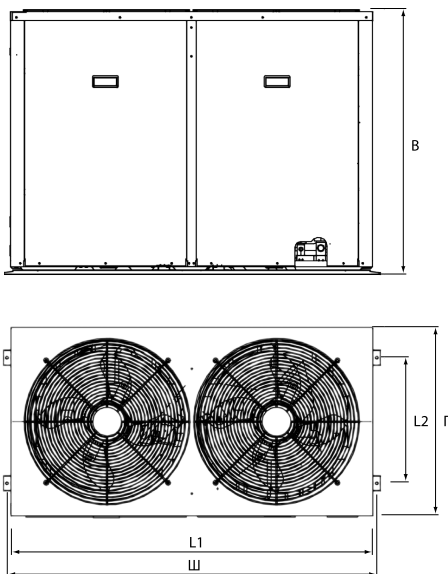

### Inverter

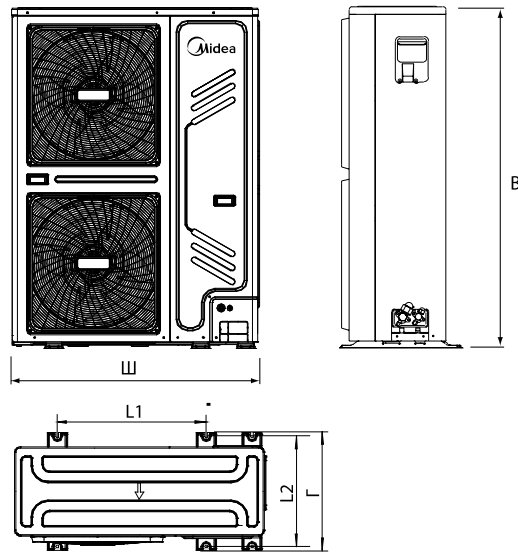

## Блок-схема подключения кондиционера к сети\*

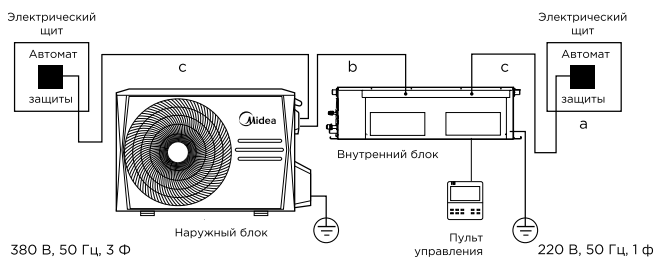

	Межблочный кабель, мм <sup>2</sup>	Силовой кабель, мм <sup>2</sup>
	b	c
MHA-96HWAN1	3×0.75 (э)	3×2.5
MHC-96HWD1NI(A)	3×0.75 (э)	3×2.5
MHA-150HWN1	4×1.0	3×2.5
MHA-192HWN1	4×1.0	3×2.5
MOUB-96HD1NI-R	3×0.75 (э)	5×6.0
MOUA-96HD1NI-R	3×0.75 (э)	5×6.0
MOV-150HN1-R	4×1.0	5×16
MOV-192HN1-R	4×1.0	5×16

\* Необходимо подключение внутреннего и наружного блоков  
 Производитель оставляет за собой право внесения изменений в технические характеристики оборудования без предварительного уведомления.  
 В таблицах указаны минимальные допустимые параметры при использовании медного кабеля питания.  
 При монтаже руководствуйтесь реальными условиями эксплуатации, длинами трасс и другими показателями.



# Колонный тип

# MFPA



## Простая и элегантная конструкция

Превосходный дизайн, современный внешний вид и функциональность высококлассного кондиционера.



## Сенсорное управление

Панель сенсорного управления встроена в корпус внутреннего блока. Управление кондиционером осуществляется легким прикосновением.



## Объемный воздушный поток

Устройство имеет функцию автоматического качания горизонтальных и вертикальных заслонок, что обеспечивает более равномерный и комфортный воздушный поток.



## Легкоочищаемый фильтр

Решетка всасывания воздуха и фильтр легко снимаются, делая проще процесс их очистки.



## Низкий уровень шума

Оптимизированное воздуораспределение и конструкция вентилятора делают кондиционер достаточно тихим.



## Боковой воздухозаборник

Уникальная конструкция с боковым воздухозаборником делает этот кондиционер привлекательным и простым в обслуживании.





# Колонный тип

MFPA



MFPA-24ARN1-QB6

RG10B(B)/BGEF

MOX430-24HN1-LQB6

Моющая  
панельВстроенный  
электронагре-  
вательОбъемный  
воздушный  
поток

## Технические характеристики

Охлаждение/нагрев

ВНУТРЕННИЙ БЛОК		MFPA-24ARN1-QB6	
НАРУЖНЫЙ БЛОК		MOX430-24HN1-LQB6	
Производительность	Охлаждение	кВт	7.03
	Нагрев		7.91+2.73
Электропитание		В, Гц, Ф	220-240, 50, 1
Потребляемая мощность	Охлаждение	кВт	2.34
	Нагрев		2.32+2.73
Энергоэффективность/класс	Охлаждение (EER)		3.01/B
	Нагрев (COP)		3.41/B
Уровень шума (макс. - мин.)	Внутренний блок	дБ(А)	47-40
Расход воздуха (макс. - мин.)		м³/ч	910-800
Уровень шума	Наружный блок	дБ(А)	59
Расход воздуха		м³/ч	3650
Размеры (Ш×В×Г)	Внутренний блок	мм	510×1750×315
	Наружный блок		890(+60)×673×342
Вес	Внутренний блок	кг	38.4
	Наружный блок		55.5
Хладагент	Тип/заправка	кг	R410A / 1.92
	Дозаправка (при длине трубопровода более 5 м)	г/м	30
Трубопровод хладагента	Диаметр для жидкости/газа	мм	9.52 / 15.9
	Длина между блоками	м	25
	Перепад между блоками	м	15
Диаметр дренажного патрубка	Внутренний блок	мм	25
Диапазон рабочих температур	Охлаждение	°C	18-43
	Нагрев		-7-24
ИК-пульт	В комплекте		RG10B(B)/BGEF



## Монтажные данные

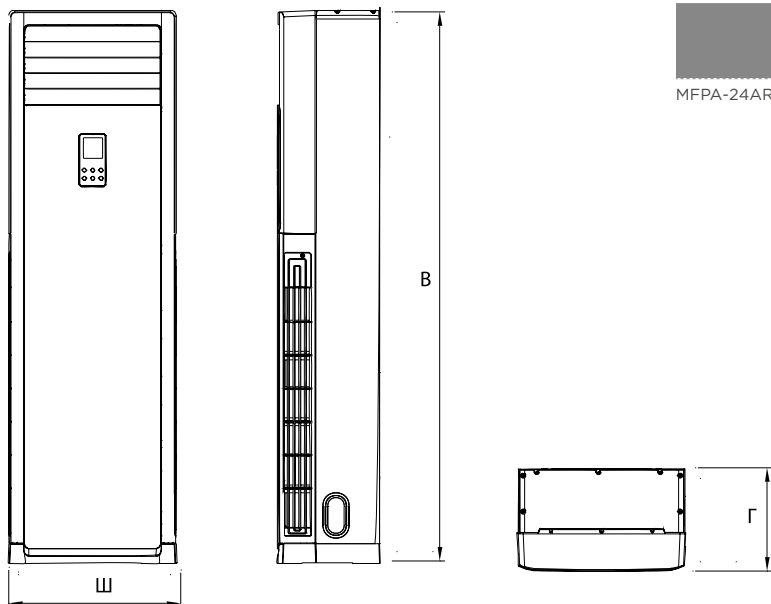

	Габариты, мм		
	Ш	В	Г
MFPA-24ARN1-QB6	510	1750	315

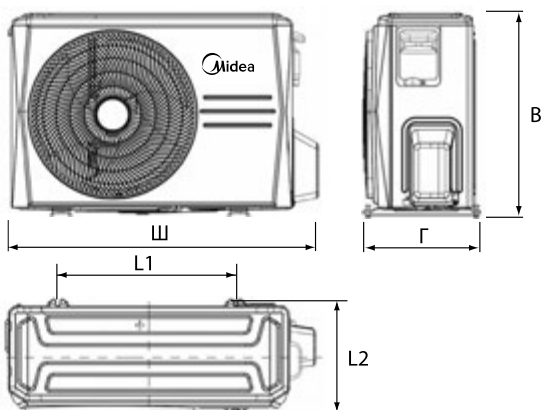

	Габариты, мм				
	Ш	В	Г	L1	L2
MOX430-24HNI-LQB6	950	673	342	663	354

## Блок-схема подключения кондиционера к однофазной сети

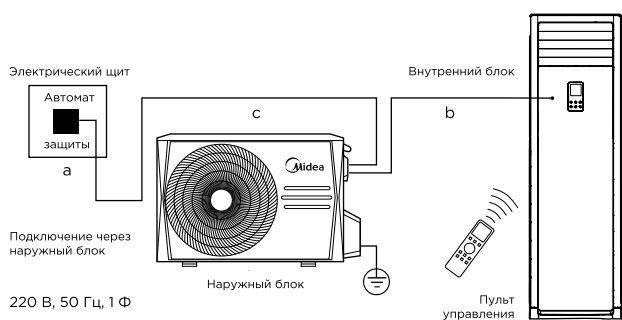

	Межблочный кабель, мм <sup>2</sup>	Силовой кабель, мм <sup>2</sup>
	b	c
MFPA-24ARN1-QB6	3×2.5+5×1.5	3×2.5

# Колонный тип

# MFJ



## Низкий уровень шума

Оптимизированное воздуховодное распределение и конструкция вентилятора делают кондиционер достаточно тихим.



## Боковой воздухозаборник

Уникальная конструкция с боковым воздухозаборником делает этот кондиционер привлекательным и простым в обслуживании.



## Многофункциональный дисплей

На передней панели внутреннего блока находятся панель управления и жидкокристаллический дисплей, на котором отображается вся информация о работе кондиционера.



## Легкоочищаемый фильтр

Решетка всасывания воздуха и фильтр легко снимаются, делая процесс их очистки.



## Самодиагностика и автоматическая защита

В случае неисправности система автоматически выключится, а на дисплее внутреннего блока отобразится код ошибки.







# Колонный тип

MFJ



MFJ-48ARN1-R



RG10B(B)/BGEF

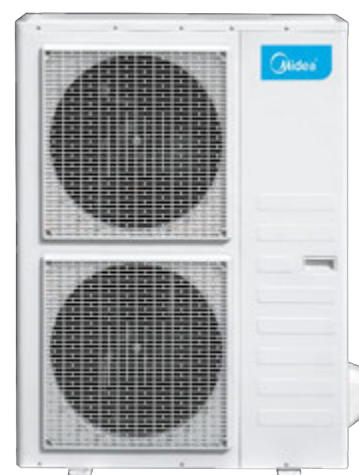

MOU-48HN1-LRR

## Технические характеристики

Охлаждение/нагрев

ВНУТРЕННИЙ БЛОК		MFJ-48ARN1-R	
НАРУЖНЫЙ БЛОК		MOU-48HN1-LRR	
Производительность	Охлаждение	кВт	14.07
	Нагрев		16.12+3.52
Электропитание		В, Гц, Ф	380-415, 50, 3
Потребляемая мощность	Охлаждение	кВт	5.30
	Нагрев		5.35+3.70
Энергоэффективность/класс	Охлаждение (EER)		2.65/D
	Нагрев (COP)		3.01/D
Уровень шума (макс. - мин.)	Внутренний блок	дБ(А)	54-46
Расход воздуха (макс. - мин.)		м³/ч	1488-1180
Уровень шума	Наружный блок	дБ(А)	63
Расход воздуха		м³/ч	6000
Размеры (Ш×В×Г)	Внутренний блок	мм	540×1825×410
	Наружный блок		900(+85)×1170×350
	Внутренний блок		52.9
Вес	Наружный блок	кг	98.6
	Тип/заправка	кг	R410A / 3.30
Хладагент	Дозаправка (при длине трубопровода более 5 м)	г/м	30
	Диаметр для жидкости/газа	мм	9.52 / 19.1
Трубопровод хладагента	Длина между блоками	м	50
	Перепад между блоками	м	30
	Диаметр дренажного патрубка	мм	25
Диапазон рабочих температур	Охлаждение	°C	-15-43
	Нагрев		-7-24
ИК-пульт	В комплекте		RG10F(B)/BGEF



Работа на охлаждение при низких температурах



Автоматический перезапуск



Встроенный электроннагреватель

## Монтажные данные

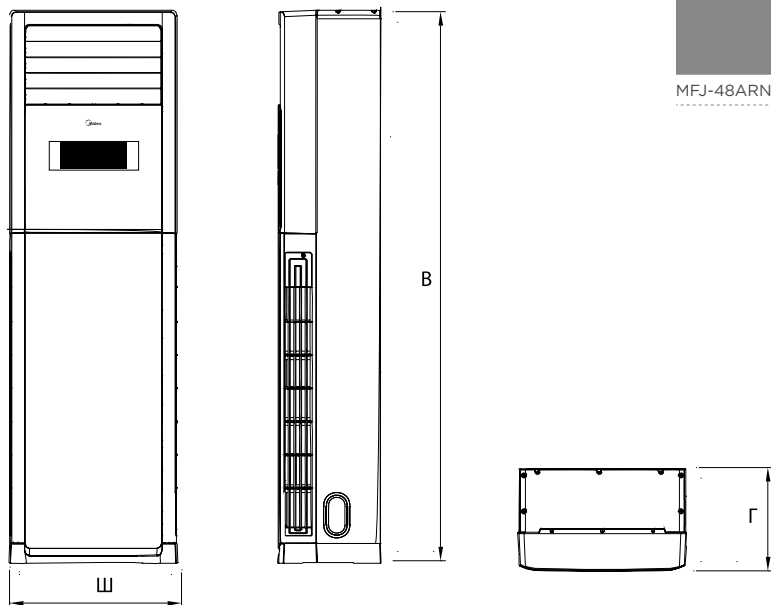

	Габариты, мм		
	Ш	В	Г
MFJ-48ARN1-R	540	1825	410

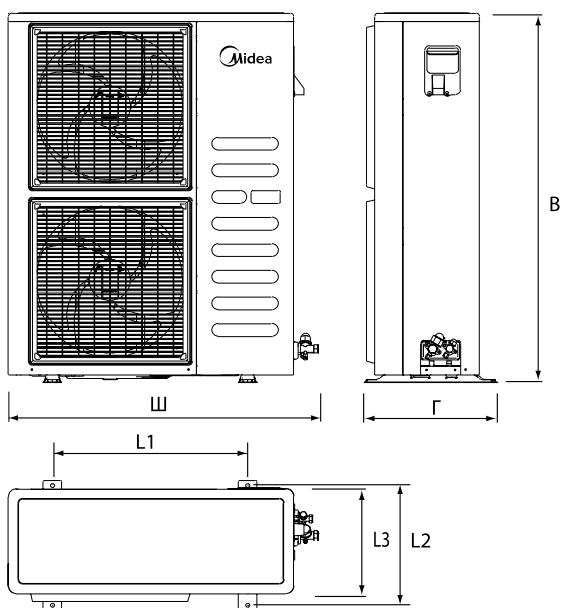

	Габариты, мм				
	Ш	В	Г	L1	L2
MOU-48HNI-LRR	985	1170	443	590	378

## Блок-схема подключения кондиционера к трехфазной сети

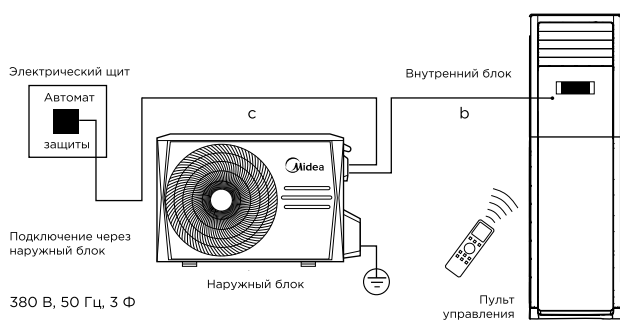

	Межблочный кабель, мм <sup>2</sup>	Силовой кабель, мм <sup>2</sup>
	b	c
MFJ-48ARN1-R	8x1.5	5x4.0

# Колонный тип

# MFM



## Объемный воздушный поток

Устройство имеет функцию автоматического качания горизонтальных и вертикальных заслонок, что обеспечивает более равномерный и комфортный воздушный поток.



## Боковой воздухозаборник

Уникальная конструкция с боковым воздухозаборником делает этот кондиционер привлекательным и простым в обслуживании.



## Легкоочищаемый фильтр

Решетка всасывания воздуха и фильтр легко снимаются, делая проще процесс их очистки.



## Низкий уровень шума

Оптимизированное воздухораспределение и конструкция вентилятора делают кондиционер достаточно тихим.



## Авторестарт

В случае непредвиденного отключения кондиционера из-за сбоя питания после возобновления подачи электроэнергии он автоматически возвращается к предыдущим настройкам.



## Самодиагностика и автоматическая защита

В случае неисправности система автоматически выключится, а на дисплее внутреннего блока отобразится код ошибки.



## Golden Fin

Инновационное антикоррозионное покрытие теплообменника предотвращает размножение бактерий и повышает эффективность теплопередачи.





# Колонный тип

MFM



MFM-50ARN1-R

RG10B(B)/BGEF

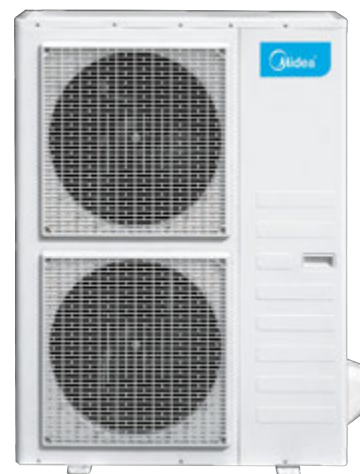

MOU-55HN1-LR



Работа на охлаждение  
при низких  
температурах



Автоматический  
перезапуск



Мощный  
воздушный  
поток



Объемный  
воздушный  
поток

## Технические характеристики

Охлаждение/нагрев

ВНУТРЕННИЙ БЛОК		MFM-50ARN1-R	
НАРУЖНЫЙ БЛОК		MOU-55HN1-LR	
Производительность	Охлаждение	кВт	17.15
	Нагрев		18.90+3.52
Электропитание		В, Гц, Ф	380-415, 50, 3
Потребляемая мощность	Охлаждение	кВт	6.74
	Нагрев		5.54+3.90
Энергоэффективность/класс	Охлаждение (EER)		2.61/D
	Нагрев (COP)		3.41/B
Уровень шума (макс. - мин.)	Внутренний блок	дБ(А)	54-50
Расход воздуха (макс. - мин.)		м³/ч	2326-1984
Уровень шума	Наружный блок	дБ(А)	64
Расход воздуха		м³/ч	6500
Размеры (Ш×В×Г)	Внутренний блок	мм	600×1934×455
	Наружный блок		900(+85)×1170×350
Вес	Внутренний блок	кг	67
	Наружный блок		99.7
Хладагент	Тип/заправка	кг	R410A / 3.30
	Дозаправка (при длине трубопровода более 5 м)	г/м	30
Трубопровод хладагента	Диаметр для жидкости/газа	мм	9.52 / 19.1
	Длина между блоками	м	50
	Перепад между блоками	м	30
Диаметр дренажного патрубка	Внутренний блок	мм	25
	Охлаждение	°C	-15-43
Диапазон рабочих температур	Нагрев		-7-24
	В комплекте		RG10F(B)/BGEF
ИК-пульт			

## Монтажные данные

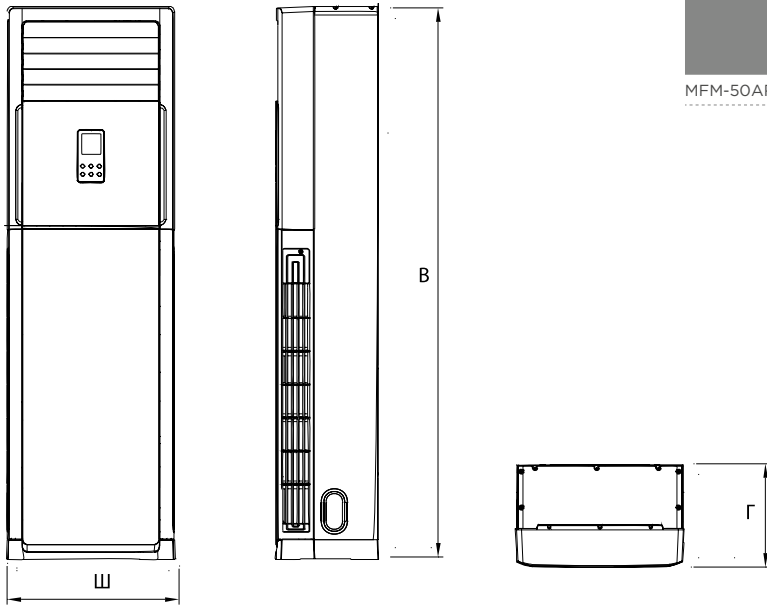

	Габариты, мм		
	Ш	В	Г
MFM-50ARN1-R	600	1934	455

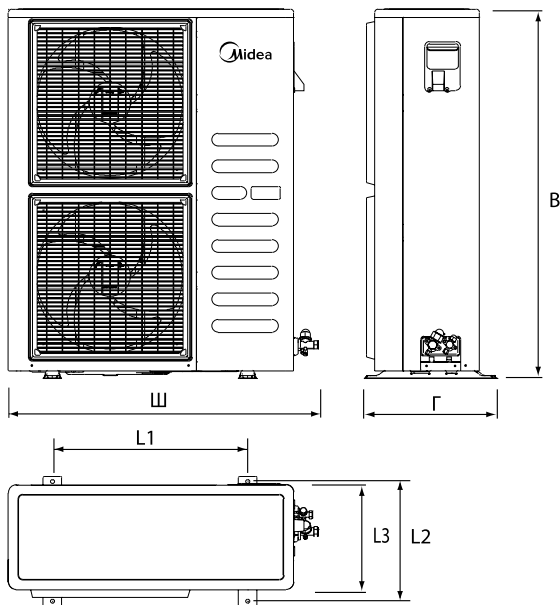

	Габариты, мм					
	Ш	В	Г	L1	L2	L3
MOU-55HNI-LR	985	1170	350	590	378	330

## Блок-схема подключения кондиционера к трехфазной сети

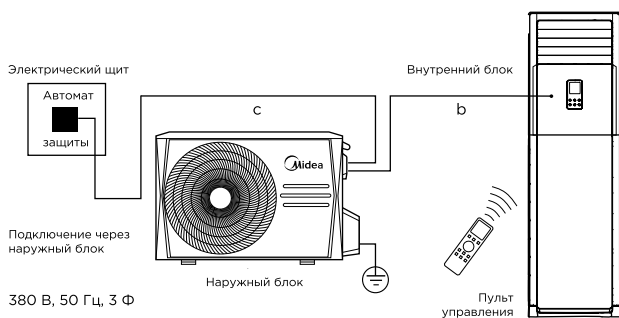

	Межблочный кабель, мм <sup>2</sup>	Силовой кабель, мм <sup>2</sup>
	b	c
MFM-50ARN1-R	8x1.5	5x4.0

# Сводная таблица режимов и функций

		Wi-Fi-контроллер*	Breezeless	Сезонная энергоэффективность	Энергосбережение iECO	Электронное управление мощностью GearShift	Self-Clean™	Режим снижения шума внутреннего блока Silence	Теплый пуск	Ночной режим	Турбоохлаждение	Контроль скорости вентилятора от 1 до 100 %	Охлаждение на 360°	Режим поочередного открытия жалюзи (вверх-вниз)	Режим поочередного открытия жалюзи (вправо-влево)	Объемный воздушный поток	Комфортное воздушное распределение	Локальный комфорт Follow me	Нагрев до 8 °C	Охлаждение и обогрев при низких температурах
<b>MCA4U Breezeless</b> Кассетный тип компактный	R32 Full DC Inverter	○	●	A++	●	●	●	●	●	●	●	●	●	●	●	●	●	●	●	-15°C
<b>MCD1 Breezeless</b> Кассетный тип	R32 Full DC Inverter	○	●	A++	●	●	●	●	●	●	●	●	●	●	●	●	●	●	●	-15°C
<b>MCBU</b> Кассетный тип однопоточный	R32 Full DC Inverter	○	●	A++	●	●	●	●	●	●	●	●	●	●	●	●	●	●	●	-15°C
<b>MTI(U)</b> Канальный тип	R32 Full DC Inverter	○	●	A++	●	●	●	●	●	●	●	●	●	●	●	●	●	●	●	-15°C
<b>MHC</b> Канальный тип высокой производительности	R410A DC Inverter	○	●	A++	●	●	●	●	●	●	●	●	●	●	●	●	●	●	●	-15°C
<b>MFA2U</b> Консольный тип	R32 Full DC Inverter	○	●	A++	●	●	●	●	●	●	●	●	●	●	●	●	●	●	●	-15°C
<b>MUE(U)</b> Напольно-потолочный тип	R32 Full DC Inverter	○	●	A++	●	●	●	●	●	●	●	●	●	●	●	●	●	●	●	-15°C
<b>MFYC</b> Колонный тип	R32 DC Inverter	○	●	A++	●	●	●	●	●	●	●	●	●	●	●	●	●	●	●	-15°C
<b>MCA3</b> Кассетный тип компактный	R410A on/off	○	●	A++	●	●	●	●	●	●	●	●	●	●	●	●	●	●	●	-15°C
<b>MCD1</b> Кассетный тип	R410A on/off	○	●	A++	●	●	●	●	●	●	●	●	●	●	●	●	●	●	●	-15°C
<b>MTI</b> Канальный тип	R410A on/off	○	●	A++	●	●	●	●	●	●	●	●	●	●	●	●	●	●	●	-15°C
<b>MHG</b> Канальный тип высоконапорный	R410A on/off	○	●	A++	●	●	●	●	●	●	●	●	●	●	●	●	●	●	●	-15°C
<b>MHA</b> Канальный тип высокой производительности	R410A on/off	○	●	A++	●	●	●	●	●	●	●	●	●	●	●	●	●	●	●	-15°C
<b>MUE</b> Напольно-потолочный тип	R410A on/off	○	●	A++	●	●	●	●	●	●	●	●	●	●	●	●	●	●	●	-15°C
<b>MFPA</b> Колонный тип	R410A on/off	○	●	A++	●	●	●	●	●	●	●	●	●	●	●	●	●	●	●	-15°C
<b>MFJ</b> Колонный тип	R410A on/off	○	●	A++	●	●	●	●	●	●	●	●	●	●	●	●	●	●	●	-15°C
<b>MFМ</b> Колонный тип	R410A on/off	○	●	A++	●	●	●	●	●	●	●	●	●	●	●	●	●	●	●	-15°C



Запоминание положения жалюзи	Автоматическое управление скоростью вентилятора	Таймер	Автоматический выбор режима	Информационный LED-дисплей	Любимые настройки	Протяженный воздушный поток	Блокировка пульта	Герметичный короб платы управления	Метизы из нержавеющей стали	Внешний корпус с тройной защитой	Антикоррозионная защита корпуса наружного блока	Антикоррозионное покрытие теплообменника PrimeGuard™	Автоматическое оттаивание инея	Устойчивость к перепадам напряжения	Автоматический перезапуск	Самодиагностика	Автоматическая очистка теплообменника наружного блока	Обнаружение утечки хладагента	2 варианта подключения	Фильтр предварительной очистки	Встроенный дренажный насос	Приток свежего воздуха	Встроенный электроннагреватель	Охлаждение при низкой температуре — до -40 °С (опция)	
•	•	•	•	•			•	•	•	•	•	•	•	•	•	•	•			•	750 мм	•			
•	•	•	•	•			•	•	•	•	•	•	•	•	•	•	•	•			•	1000 мм	•		
•	•	•	•	•			•	•	•	•	•	•	•	•	•	•	•	•			•	750 мм	•		
	•	•	•	•			•	•	•		•	•	•	•	•	•	•	•			•	750 мм	•	•	
	•	•	•	•			•	•	•		•	•	•	•	•	•	•	•						•	
•	•	•	•	•		•	•	•	•	•	•	•	•	•	•	•	•	•	•		•			•	
•	•	•	•	•		•	•	•	•	•	•	•	•	•	•	•	•	•	•		•			•	
•	•	•	•	•			•	•	•	•	•	•	•	•	•	•	•	•			•	750 мм	•		○
•	•	•	•	•			•	•	•	•	•	•	•	•	•	•	•	•			•	1000 мм	•		○
	•	•	•	•			•	•	•	•	•	•	•	•	•	•	•	•			•	750 мм	•		○
	•	•	•	•			•	•	•	•	•	•	•	•	•	•	•	•			•	750 мм	•		○
	•	•	•	•			•		•	•	•	•	•	•	•	•	•	•			•		•		○
•	•	•	•	•			•	•	•	•	•	•	•	•	•	•	•	•			•			•	○
•	•	•	•	•			•	•	•	•	•	•	•	•	•	•	•	•			•			•	○
•	•	•	•	•			•	•	•	•	•	•	•	•	•	•	•	•			•			•	○
•	•	•	•	•			•	•	•	•	•	•	•	•	•	•	•	•			•			•	○

\* Возможность работы оборудования MFPA-24ARN1-QB6/MOX430-24HNI-QB6 на охлаждение при низкой температуре — до -40 °С — уточняйте у поставщика.



# МОНОБЛОЧНЫЕ КОНДИЦИОНЕРЫ



# Моноблочные кондиционеры

Простое решение для вашего комфорта





# MPPDA/MPPDB

- Охлаждение и обогрев вашего помещения
- Современный стильный дизайн
- Простое сенсорное управление
- Пульт дистанционного управления в комплекте
- Теплообменник с повышенной теплоотдачей

**MPPDA**

**MPPDB**

Испарение конденсата



Локальный комфорт Follow me



Управление одним касанием



Моющаяся панель



Простая установка

## Технические характеристики

Охлаждение/нагрев

ВНУТРЕННИЙ БЛОК			MPPDA-09CRN7-Q	MPPDB-12HRN1-Q	MPPDB-12CRN7-Q
Производительность	Охлаждение	кВт	2.64	3.52	3.52
	Нагрев		-	2.93	-
Электропитание	Однофазное	В, Гц, Ф	220-240, 50, 1	220-240, 50, 1	220-240, 50, 1
	Потребляемая мощность	кВт	0.98	1.35	1.35
Ток	Охлаждение	А	4.3	5.9	5.9
	Нагрев		-	4.9	-
Энергоэффективность/класс	Охлаждение (EER)		2.70 / A	2.61 / A	2.60 / A
	Нагрев (COP)		-	2.81 / A	-
Расход воздуха	Макс. - мин.	м³/ч	398-352	425-360	420-355
Интенсивность осушки воздуха	Среднее значение	л	2.35	1.96	3.45
Уровень шума	Макс. - мин.	дБ(А)	52.4-51.2	52.5-/51	52-50.4
Размеры (Ш×В×Г)		мм	454×700×365	467×765×397	467×765×397
Вес		кг	29.5	33.7	32.5
Хладагент	Тип/заправка	кг	R290 / 0.19	R410A / 0.43	R290 / 0.21
	Охлаждение	°С	17-35	17-35	17-35
Диапазон рабочих температур	Нагрев		-	5-30	-
	Сечение/длина воздуховода	мм	155 / 1500	155 / 1500	155 / 1500
Сечение/длина дренажного шланга	мм	13.5 / 600	13.5 / 600	13.5 / 600	
Длина провода питания	м		1	1.5	1.5
ИК-пульт	В комплекте		RG57H4(B)/BG(C)EF	RG57H4(B)/BG(C)EF	RG51F/EF

## Монтажные данные

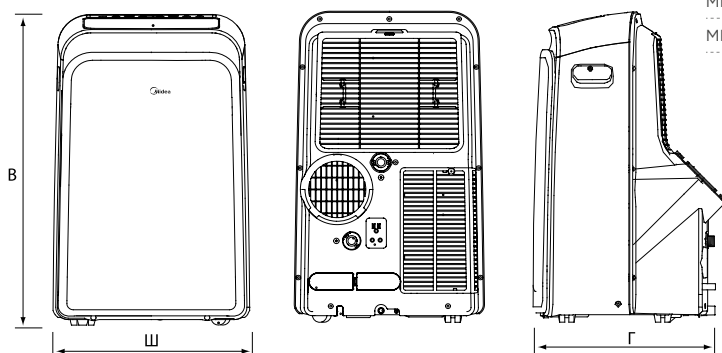

	Габариты, мм		
	Ш	В	Г
MPPDA-09CRN7-Q	454	700	365
MPPDB-12HRN1-Q	467	765	397
MPPDB-12CRN1-Q	467	765	397

# MPPHA

- Современный стильный дизайн
- Мощное охлаждение
- Авторестарт
- Локальный комфорт Follow me
- Пульт дистанционного управления в комплекте



Авторестарт

Локальный комфорт  
Follow meУправление  
одним  
касаниемМоющаяся  
панельПростая  
установка

## Технические характеристики

Охлаждение/нагрев

ВНУТРЕННИЙ БЛОК		MPPHA-07CRN7-Q		MPPHA-09CRN7-Q	
Производительность	Охлаждение	кВт	2.05	2.64	
	Нагрев		-	-	
Электропитание	Однофазное	В, Гц, Ф	220-240, 50, 1	220-240, 50, 1	
Потребляемая мощность	Охлаждение	кВт	0.79	1.01	
	Нагрев		-	-	
Ток	Охлаждение	А	3.5	4.5	
	Нагрев		-	-	
Энергоэффективность/класс	Охлаждение (EER)		2.60 / A	2.60 / A	
	Нагрев (COP)		-	-	
Расход воздуха	Макс. - мин.	м³/ч	280-202	280-230	
Интенсивность осушки воздуха	Среднее значение	л	1.94	1.79	
Уровень шума	Макс. - мин.	дБ(А)	53-49	53.8-50.9	
Размеры (Ш×В×Г)		мм	329×634×318	329×634×318	
Вес		кг	21.5	23	
Хладагент	Тип/заправка	кг	R290 / 0.13	R290 / 0.17	
Диапазон рабочих температур	Охлаждение	°C	17-35	17-35	
	Нагрев		-	-	
Сечение/длина воздуховода		мм	155 / 1500	155 / 1500	
Сечение/длина дренажного шланга		мм	13.5 / 600	13.5 / 600	
Длина провода питания		м	1	1	
ИК-пульт	В комплекте		RG5IH1(1)EF	RG5IH1(1)EF	

## Монтажные данные

	Габариты, мм		
	Ш	В	Г
MPPHA-07CRN7-Q	329	634	318
MPPHA-09CRN7-Q	329	634	318

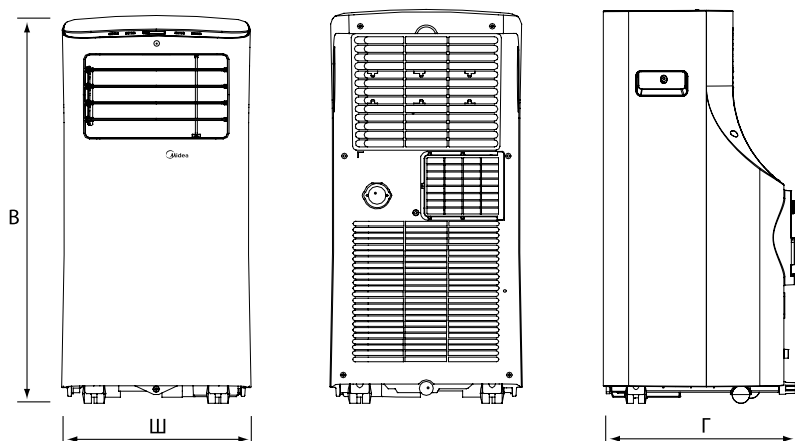

# MPPT

- Протяженный воздушный поток
- Инверторная технология
- Охлаждение более чем в два раза быстрее и сильнее
- Пульт дистанционного управления в комплекте
- Простая установка



Бесшумная работа



Охлаждение в 2 раза сильнее и быстрее



Управление одним касанием



Моющаяся панель



Простая установка

## Технические характеристики

Охлаждение/нагрев

ВНУТРЕННИЙ БЛОК			MPPT-12CRFN7-Q
Производительность	Охлаждение	кВт	3.22
	Нагрев		-
Электропитание	Однофазное	В, Гц, Ф	220-240, 50, 1
	Охлаждение	кВт	1.04
Потребляемая мощность	Нагрев		-
	Охлаждение	А	4.6
Ток	Нагрев		-
	Охлаждение (EER)		3.10 / A
Энергоэффективность/класс	Нагрев (COP)		-
	Макс. - мин.	м³/ч	482.2-332.1
Расход воздуха	Среднее значение	л	3.02
Интенсивность осушки воздуха	Макс. - мин.	дБ(А)	56.7-45.7
Уровень шума		мм	496×825×425
Размеры (Ш×В×Г)		кг	33.0
Вес	Тип/заправка	кг	R290 / 0.23
Хладагент	Охлаждение	°C	17-35
Диапазон рабочих температур	Нагрев		-
	Сечение/длина одинарного воздуховода	мм	155 / 1500
Сечение/длина двойного воздуховода	мм	280×190 / 1440	
Сечение/длина дренажного шланга	м	13.5 / 600	
Длина провода питания			1.5
ИК-пульт	В комплекте		RG51H1(2)EF

## Монтажные данные

	Габариты, мм		
	Ш	В	Г
MPPT-12CRFN7-Q	496	825	425

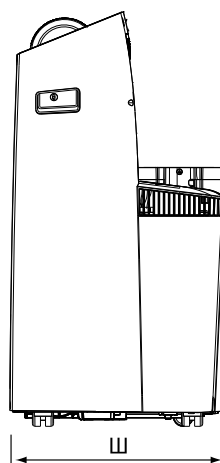
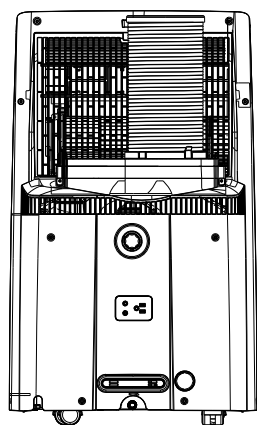
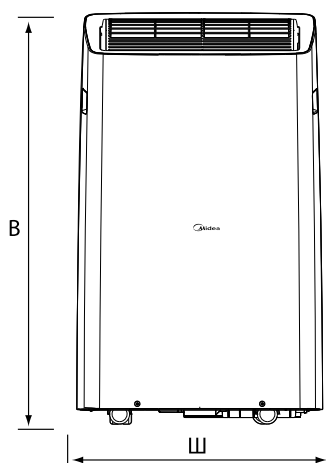

# Осушители воздуха

## MDDN1/MDDF

Сухой, свежий и чистый воздух в любое время







## Мощное осушение

Подходит для помещений площадью до 116 м<sup>2</sup>. Осушитель быстро снижает влажность и способен поглотить до 20 л избыточной влаги в сутки. Вам больше не нужно терпеть сырость, и вы можете наслаждаться комфортом в любую погоду, в любой день.

Поглощает влагу  
до **20 л** в день

=



## Специальные режимы

Осушитель может работать в трех режимах, позволяя подобрать наиболее комфортный для ваших нужд.



### Непрерывное осушение

По умолчанию осушитель работает непрерывно до момента наполнения емкости водой

Идеально для спальни



### Ручная установка влажности

Установите желаемый уровень влажности между 45 и 65 %, что является нормой для жилых помещений

Идеально для гостиной



### Режим сушки одежды

Специальный режим для быстрой сушки одежды

Идеально для гардеробной



Умное осушение



Бесшумная работа



Таймер 24 ч



Оповещение о заполнении бака



Колеса для перемещения



Ионизатор воздуха



## Технические характеристики

ВНУТРЕННИЙ БЛОК		MDDN1-10DEN7		MDDF-20DEN7	
Производительность (DB=30°C / RH=80%)	Удаление влаги	л/сутки	10	20	
	Потребляемая мощность	Вт	210	440	
	Ток	А	1.5	2.3	
Электропитание	Однофазное	В, Гц, Ф	220-240, 50, 1	220-240, 50, 1	
Расход воздуха	(макс. - мин.)	м <sup>3</sup> /ч	103-72	353-319	
Уровень шума	(макс. - мин.)	дБ(А)	42-39	49.5-48	
Хладагент	Тип/заправка	кг	R290 / 0.045	R290 / 0.07	
Условия эксплуатации	Диапазон допустимой влажности	%	35-85	35-85	
	Диапазон рабочих температур	°С	5-32	5-32	
	Обслуживаемая площадь	м <sup>2</sup>	16-31	101-116	
Объем бака для воды		л	2	6	
Размеры (Ш×В×Г)		мм	334×441×224	392×616×282	
Вес		кг	11.6	19.5	

# Пульты дистанционного управления

ТИП БЛОКА	RG10K2(2HS)/BGEF	RG10N(2HS)/BGEF	RG10N7(2HS)/BGEF	RG10N3(2HS)/BGEF	RG10A7(B2S)/BGEF	RG10A1(N2S)/BGEF	RG10A(B2S)/BGEF	RG10L(2HS)/BGEF	RG10B(B2)/BGEF	RG10B(B)/BGEF	RG10F(B)/BGEF	RG57H4(B)/BG(C)EF	RG51H1(1)/EF	RG51H1(2)/EF	RG51F/EF	KJR-29B1/BK-E	KJR-120K/F-E	DC70W / DC80W	REM-VLSF-C
<b>GAIA</b> Настенный тип, Full DC Inverter, R32	•																		
<b>BREEZELESS</b> Настенный тип, Full DC Inverter, R32		•																○	○
<b>BREEZELESS E</b> Настенный тип, Full DC Inverter, R32			•																
<b>HEATFORCE</b> Настенный тип, Full DC Inverter, R32								•									○*	○	○
<b>EASY</b> Настенный тип, DC Inverter, R32																			
<b>PARAMOUNT INVERTER</b> Настенный тип, Full DC Inverter, R32						•											○*	○	○
<b>UNLIMITED INVERTER</b> Настенный тип, Full DC Inverter, R32						•											○*	○	○
<b>PRIMARY INVERTER</b> Настенный тип, Full DC Inverter, R32						•											○*	○	○
<b>PERSONA INVERTER</b> Настенный тип, Full DC Inverter, R32							•										○*	○	○
<b>PARAMOUNT</b> Настенный тип, on/off, R410A									•								○*	○	○
<b>UNLIMITED</b> Настенный тип, on/off, R410A									•								○*	○	○
<b>PRIMARY</b> Настенный тип, on/off, R410A									•								○*	○	○
<b>PERSONA</b> Настенный тип, on/off, R32									•								○*	○	○
<b>GAIA</b> Настенный тип, Multi, R32	•																		
<b>BREEZELESS</b> Настенный тип, Multi, R32		•															○*	○	○
<b>BREEZELESS E</b> Настенный тип, Multi, R32			•																
<b>PERSONA</b> Настенный тип, Multi, R32						•											○*	○	○
<b>UNLIMITED</b> Настенный тип, Multi, R32							•										○*	○	○
<b>MMCA4U</b> Кассетный тип компактный, Multi, R32						•												○	○
<b>MTIU</b> Канальный тип средненапорный, Multi, R32										•							•	○	○
<b>MMCBU</b> Кассетный тип однопоточный, Multi, R32										•								○	○
<b>MMFA2U,</b> Консольный тип, Multi, R32										•									
<b>MCA4U BREEZELESS</b> Кассетный тип компактный, Full DC Inverter, R32				•													○	○	○
<b>MCD1 BREEZELESS</b> Кассетный тип, Full DC Inverter, R32				•													○	○	○
<b>MCBU</b> Кассетный тип однопоточный, Full DC Inverter, R32									•								○	○	○
<b>MTI(U),</b> канальный тип средненапорный, Full DC Inverter, R32				○	○					○							•	○	○
<b>MFA2U</b> Консольный тип, Full DC Inverter, R32										•							○	○	○
<b>MUE(U)</b> напольно-потолочный тип, Full DC Inverter, R32						•											○	○	○
<b>MFYC</b> Колонный тип, DC Inverter, R410A										•									
<b>MHC</b> Канальный высоконапорный большой производительности, Inverter, R410A												○		○	•				
<b>MCA3</b> Кассетный тип компактный, on/off, R410A											•						○	○	○
<b>MCD1.</b> Кассетный тип, on/off, R32											•						○	○	○
<b>MTI</b> Канальный тип средненапорный, on/off, R410A										○							•	○	○
<b>MHG</b> Канальный тип высоконапорный, on/off, R410A										○							•	○	○
<b>MUE</b> Напольно-потолочный тип, on/off, R410A											•						○	○	○
<b>MHA</b> Канальный тип высокой производительности, on/off, R410A												○		○	•				
<b>MFPA</b> Колонный тип, on/off, R410A										•									
<b>MFJ,</b> Колонный тип, on/off, R410A										•									
<b>MFM,</b> Колонный тип, on/off, R410A										•									
<b>MPPDA-09CRN7-Q, MPPDB-12HRN1-Q</b> Мобильный кондиционер, on/off												•							
<b>MPPHA</b> Мобильный кондиционер, on/off												•							
<b>MPPT</b> Мобильный кондиционер, inverter													•						
<b>MPPDB-12CRN7-Q</b> Мобильный кондиционер, on/off														•					

● — входит в стандартную комплектацию; ○ — опция.

\* Возможность управления кондиционером, комплект поставки и наличие уточняйте у поставщика.

# Пульты с Wi-Fi-управлением

## Модельный ряд и технические параметры

NEW



Характеристики	DC70W / DC80W	REM-VLSF-C
Поддержка интерфейса	X1 x2 / UART / XYE	X1 x2 / UART / XYE
Поддержка Wi-Fi	2.4 ГГц	2.4 ГГц
Поддержка Bluetooth	-	BLE 5.3
Встроенные датчики	-	температура и влажность
Электропитание	1 ф, 220 В, 50 Гц	1 ф, 220 В, 50 Гц / DC 5 В (USB Type-C) / DC 18 В
Варианты монтажа	квадратный подрозетник	Плоский монтаж; в стандартный подрозетник
Габариты, ШxГxВ, мм	88x88x44.8	88x88x44.8
Диапазон рабочих температур, °C	от 0 до 50	от 0 до 50
Провод для CN9	DC70COMCN9*	REMCOCN9*
Провод для CN40	DC70COMCN40*	REMCOCN40*
Провод для сплит-систем	DC70COMSPLIT**	REMCOCNSPLIT**
Провод для X1 x2 / P1 P2	-	REMCOCNX1x2HBS
Провод с детектором ошибок	DC70COMNIR*	REMCOCNNIR*
Управление по Modbus	-	REMCOMBMS*
Для электропитания при плоском монтаже (от 5 до 20 Вольт)	-	REMCOMPWR*
Услуга «Мобильное управление»	доступна	доступна
Услуга «Климат онлайн»	доступна	доступна

<sup>1</sup> Проверьте совместимость устройств с моделью кондиционера на сайте [daichicloud.ru/split-lineup/](https://daichicloud.ru/split-lineup/).

\* Провод приобретается отдельно.

\*\* Провод приобретается отдельно. Дополнительно необходим переходник для кондиционера, подобрать правильный переходник можно на сайте <https://daichicloud.ru/split-lineup/>.

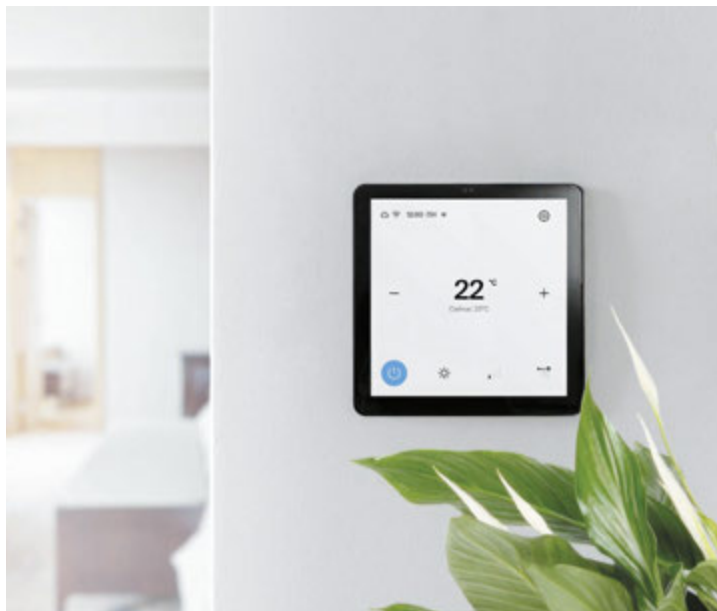

## Облачные системы управления

Облачные системы управления это не просто уникальные разработки, это решения, которые обеспечивают максимальное удобство и гибкость в управлении как индивидуальными, так и централизованными системами кондиционирования. Удаленное управление, онлайн-мониторинг параметров работы оборудования, расширение стандартного набора функций устройств, интеграция с голосовыми помощниками — все это становится доступным с облачными системами управления.

# Пульты с Wi-Fi-управлением

## DC70W / DC80W

### Проводной сенсорный пульт управления

Для бытовых, коммерческих и VRF-систем с возможностью управления по Wi-Fi.

### Стильный дизайн

Пульт имеет стильный современный дизайн и оборудован сенсорным дисплеем с высоким разрешением.

### Интуитивное управление

Все основные параметры на одном экране.

### Работа с фанкойлами

Пульт может управлять фанкойлами, в которых отсутствует цифровой интерфейс, через релейный модуль R-01 (приобретается отдельно).

### Подключение к мобильному управлению по Wi-Fi

При подключении подписки расширяются возможности управления системой кондиционирования. Подписка позволяет управлять внутренними блоками в мобильном приложении Daichi Comfort через смартфон или планшет, а также через веб-браузер на компьютере. Есть возможность настраивать сценарии и быстрые команды, устанавливать таймеры и расписания работы, управлять системой по геолокации, а также использовать голосовых помощников для управления системой.

## Основные преимущества

- Включение/выключение блока
- Изменение режимов работы
- Установка температуры
- Изменение скорости воздушного потока
- Изменение положения жалюзи
- Настройка таймера включения/выключения
- Сохранение настроек после сброса питания
- Управление кондиционером через проводное подключение
- Фиксация истории ошибок кондиционера
- Уведомление об ошибках с датой и временем возникновения

### Возможность подключения сервиса «Климат онлайн»

Годовая подписка на дистанционный мониторинг параметров оборудования.

### Для управления сплит-системами необходимы следующие аксессуары (приобретаются отдельно):

- универсальный адаптер DC70COMSPLIT,
- переходник для вашей модели кондиционера (подбирается индивидуально).

### Сервисы по подписке:

- Управление кондиционером по Wi-Fi
- «Климат онлайн»



**Daichi Comfort**

Скачайте в App Store  
или Google Play.





# REM-VLSF-C

**Проводной сенсорный пульт управления REM-VLSF-C** для бытовых, коммерческих и VRF-систем с возможностью управления по Wi-Fi и Bluetooth.

**REM-VLSF-C в стильном корпусе** оснащен сенсорным дисплеем с высоким разрешением.

## Управление кондиционером через приложение Daichi Comfort

Возможность управления кондиционером через мобильное приложение Daichi Comfort при подключении подписки.

## Встроенные датчики температуры и влажности в помещении

## Управление по Bluetooth

Возможность управлять кондиционером через мобильное приложение по Bluetooth, даже если нет Wi-Fi-подключения (необходима подписка на Daichi Comfort).

## Возможность подключения сервиса «Климат Онлайн»

Подписка на дистанционный мониторинг параметров оборудования.

## Легкий монтаж

Пульт можно подключить к внутреннему блоку без штрабления стен, если кондиционер оборудован контроллером серии CTRL.

## Работа с фанкойлами

Благодаря встроенному релейному управлению пульт может управлять фанкойлами без дополнительных модулей (с разъемом X Y E).

## Основные преимущества

- Включение/выключение блока
- Изменение режимов работы
- Установка температуры
- Изменение скорости воздушного потока
- Изменение положения жалюзи
- Настройка таймера включения/выключения
- Сохранение настроек после сброса питания
- Управление кондиционером через проводное подключение
- Фиксация истории ошибок кондиционера
- Уведомление об ошибках с датой и временем возникновения
- Электропитание: через электрическую розетку, Туре-С или от внутреннего блока кондиционера (не для всех моделей)

## Подключение к мобильному управлению по Wi-Fi

При подключении подписки расширяются возможности управления системой кондиционирования. Подписка позволяет управлять внутренними блоками через мобильное приложение Daichi Comfort со смартфона или планшета, а также через веб-браузер на компьютере. Есть возможность настраивать сценарии и быстрые команды, устанавливать таймеры и расписания работы, управлять системой по геолокации, а также использовать голосовых помощников для управления системой.

## Быстрые команды

Наиболее используемые сценарии или функции можно добавить в раздел «Избранное» (отправить на пульт через приложение Daichi Comfort).

## Подключение по Modbus

Встроенный интерфейс для Modbus подключения к «умному дому» и системам управления зданиями.

## Для управления сплит-системами необходимы следующие аксессуары (приобретаются отдельно):

- универсальный адаптер REMCOMCNSPLIT,
- переходник для вашей модели кондиционера (подбирается индивидуально).

## Сервисы по подписке:

- Управление кондиционером по Wi-Fi
- Управление кондиционером по Bluetooth
- «Климат онлайн»



**Daichi Comfort**  
Скачайте в App Store  
или Google Play.



# Варианты подключения и монтажа проводного пульта управления REM-VLSF-C

## 1 Электропитание от сети 220 В (скрытый монтаж)

Электропитание: подключение к сети 1 Ф, 220 В, 50 Гц.

Проводное подключение: X1 X2, XYE, UART в зависимости от модели подключаемого кондиционера.

Монтаж: съемная круглая клеммная коробка.



## 2 Электропитание через USB Type-C

Электропитание: USB Type-C 5В, напрямую к пульту.

Беспроводное подключение: Wi-Fi 2,4 ГГц, Bluetooth (управление без Интернета).

Монтаж: при подключении через USB Type-C можно отстегнуть клеммную коробку от пульта. На задней части пульта находятся отверстия для крепления на винты.

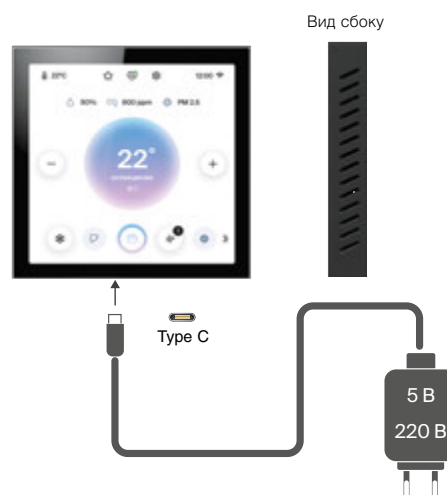

## 3 Электропитание от источника 5-20 В

Электропитание: от внешней линии 5-20 В (необходимо докупить переходник). Поддерживаемые модели уточняйте.

Беспроводное подключение: Wi-Fi 2,4 ГГц, Bluetooth (управление без Интернета).

Монтаж: электропитание от внутреннего блока. Возможен вариант с монтажом в клеммную коробку или без нее.



# Схемы подключения пультов управления к кондиционеру

## 1 Проводное подключение пульта управления REM-VLSF-C к кондиционеру. Подключение к Облаку по Wi-Fi



## 2 Беспроводное подключение пульта управления REM-VLSF-C к кондиционеру и Облаку по Wi-Fi



# Wi-Fi-контроллеры для настенных сплит- и мульти-сплит-систем

Контроллеры работают с кондиционерами разных торговых марок. В зависимости от модели они отличаются комплектацией.

Модели DW21-B и CTRL-AC-S-31 поставляются с набором из 15 переходников, что дает возможность выбрать необходимый переходник для кондиционера непосредственно на месте монтажа. В случае если заранее известны модель кондиционера и тип подключения Wi-Fi-контроллера, вы можете выбрать модель DW22-B или CTRL-AC-S-32 и конкретный переходник DCCOMM для вашей модели кондиционера.

Отличительной особенностью Wi-Fi-контроллеров CTRL-AC-S-31 и CTRL-AC-S-32 является комплект дополнительных датчиков (опция), которые позволяют отслеживать температуру и влажность в помещении, энергопотребление кондиционера, а также контролировать его исправность.



CTRL-AC-S-31 | DW21-B  
CTRL-AC-S-32 | DW22-B

## Комплект датчиков для контроллера (опция)



## Технические характеристики

КАТЕГОРИИ		DW21-B	DW22-B	CTRL-AC-S-31	CTRL-AC-S-32	
Wi-Fi-параметры	Wi-Fi-протоколы	802.11 b/g/n	802.11 b/g/n	802.11 b/g/n	802.11 b/g/n	
	Частотный диапазон	ГГц 2.4-2.5 (2400M-2483.5M)	2.4-2.5 (2400M-2483.5M)	2.4-2.5 (2400M-2483.5M)	2.4-2.5 (2400M-2483.5M)	
	Периферийная шина	UART	UART	UART	UART	
	Рабочее напряжение	В	5.0 - 15	5.0 - 15	5.0 - 15	
	Рабочий ток	мА	80	80	80	
	Диапазон рабочих температур	°С	-40-125	-40-125	-40-125	-40-125
	Размеры корпуса (Д×Ш×В)	мм	56×39×12	56×39×12	56×39×12	56×39×12
	Интерфейсный разъем на плате контроллера		miniUSB	miniUSB	miniUSB	miniUSB
	Вес	г	16	16	16	16
	Характеристики аппаратной части	Индикация режимов работы	светодиод	светодиод	светодиод	светодиод
Соединительный кабель (в комплекте)		1	1	1	1	
Количество переходников (в комплекте)		15	0	15	0	
Переходники (опция)		-	DCCOMUS1 (A - N)*	-	DCCOMUS1 (A - N)*	
Bluetooth-протоколы		-	-	Bluetooth 5 (LE)	Bluetooth 5 (LE)	
Дополнительные датчики (опция)		-	-	CTRL-sens датчики температуры на теплообменник, датчик температуры и влажности в помещении, датчик энергопотребления		
Wi-Fi-режим			станция; программная точка доступа; программная точка доступа + станция	станция; программная точка доступа; программная точка доступа + станция		
Безопасность			WPA/WPA2	WPA/WPA2	WPA/WPA2	
Шифрование			WEP/TKIP/AES	-	WEP/TKIP/AES	
Характеристики программного обеспечения		Обновление прошивки		OTA (через сеть)	OTA (через сеть)	
	Сетевые протоколы		IPv4, TCP/UDP/HTTP/FTP	IPv4, TCP/UDP/HTTP/FTP		
	Пользовательская настройка		набор AT-команд Cloud Server приложение Android/iOS	набор AT-команд Cloud Server приложение Android/iOS		
	Локальное управление по каналу BLE		-	-	да	
Мобильное управление		бесплатно	бесплатно	бесплатно	бесплатно	
Услуга «Климат онлайн»		по подписке	по подписке	по подписке	по подписке	



# Wi-Fi-контроллеры для коммерческих систем

Контроллеры работают с кондиционерами разных торговых марок.

Отличительной особенностью Wi-Fi-контроллера CTRL-AC-LF-CN-3 является наличие Bluetooth для возможности локального управления в отсутствие Интернета.

Для бренда Midea разработаны CTRL-AC-LF-CN-3 и DW12-BL.



CTRL-AC-LF-CN-3 | DW12-BL

## Технические характеристики

КАТЕГОРИИ		DW12-BL	CTRL-AC-LF-CN-3	
Wi-Fi-параметры	Wi-Fi-протоколы	802.11 b/g/n	802.11 b/g/n	
	Частотный диапазон	ГГц	2.4-2.5 (2400M-2483.5M)	2.4-2.5 (2400M-2483.5M)
	Периферийная шина		UART	UART
	Рабочее напряжение	В	110-240	110-240
	Рабочий ток	мА	90	90
	Диапазон рабочих температур	°C	-40-125	-40-125
	Размеры корпуса (Д×Ш×В)	мм	100×55×22	100×55×22
	Интерфейсный разъем на плате контроллера		клеммная колодка	клеммная колодка
	Вес	г	156	156
	Индикация режимов работы		светодиод	светодиод
Bluetooth-протоколы	Bluetooth-протоколы	-	Bluetooth 5 (LE)	
	Wi-Fi-режим		станция	станция
	Безопасность		WPA/WPA2	WPA/WPA2
	Шифрование		WEP/TKIP/AES	WEP/TKIP/AES
	Обновление прошивки		загрузка через UART / OTA (через сеть)	загрузка через UART / OTA (через сеть)
	Сетевые протоколы		IPv4, TCP/UDP/HTTP/FTP	IPv4, TCP/UDP/HTTP/FTP
	Пользовательская настройка		набор AT-команд Cloud Server	набор AT-команд Cloud Server
	Локальное управление по каналу BLE		-	да
	Мобильное управление		бесплатно	бесплатно
	Услуга «Климат онлайн»		по подписке	по подписке

# Согласователь работы кондиционеров

Согласователь работы кондиционеров (СРК) предназначен для управления совместной работой кондиционеров. Обеспечивает обработку данных, сопряжение с устройствами ввода и вывода информации. Для повышения надежности системы технологического кондиционирования устанавливают от 2 до 9 кондиционеров, работающих в режиме «холод», и обеспечивают их ротацию (попеременную работу). СРК измеряет температуру воздуха в помещении, собирает данные о состоянии кондиционеров, находящихся в режиме ротации, анализирует их и осуществляет попеременное включение кондиционеров, обеспечивая тем самым равномерную выработку их ресурса.

## Область применения:

серверные, объекты с круглогодичным непрерывным охлаждением.

## Основные функции изделия:

- количество всех подключаемых кондиционеров — от 2 до 9;
- автоматическое управление системой, состоящей из 2-6 кондиционеров;
- автоматический перезапуск кондиционеров при перебоях электропитания;
- подключение в работу всех кондиционеров при превышении заданной температуры;
- исключение несанкционированного отключения кондиционеров;
- передача сигнала «Авария»;
- измерение и контроль температуры воздуха в помещении;
- индикация состояния кондиционеров (Работа/Авария);
- индикация температуры воздуха в помещении от внешнего датчика температуры;
- удаленное отключение системы по сигналу управления («сухой» контакт).



CPK-Di, CPK-Di m,  
CPK-DE, CPK-DE 01

## Технические характеристики

КАТЕГОРИИ	СРК-DI	СРК-DI M	СРК-DE	СРК-DE 01
Источник питания	Напряжение питания	В	220 ± 10 %	
	Тип электропитания	Ф	переменный, 1	
	Частота тока	Гц	50	
	Ток потребления (не более)	А	0.5	
Установка				на DIN-рейку
Условия эксплуатации	Внешняя температура	°С	1-35	
	Механические воздействия		ГОСТ 22261-94	
Условия хранения	Допустимая температура	°С	-40-45	
	Влажность воздуха	%	не более 80 %, при температуре +25 °С	
	Атмосферное давление	кПа	84-107	
Размеры	Размеры корпуса (Д×Ш×В)	мм	157×85×58	
	Вес	кг	0.4	
	Класс защиты корпуса		IP40	
Устройство ввода				кнопки
Интерфейсы связи	Прямое подключение к системе кондиционирования	подключение к 2-проводной шине пульта управления		
	ModBus	подключение с применением функционального адаптера		
Сертификация	RTU или ASCII, линия RS485			да

## Общие справочные сведения

### Стандартные условия, для которых в каталоге приведены номинальные значения холодо- и теплопроизводительности кондиционеров

Измеряемый параметр	Тепловой режим работы кондиционера		
	Только охлаждение	Охлаждение/нагрев	
		Режим охлаждения	Режим нагрева
Температура в помещении, °C	27 (по сухому термометру)	27 (по сухому термометру)	20
	19 (по влажному термометру)	19 (по влажному термометру)	
Температура наружного воздуха, °C	35	35	7 (по сухому термометру)
			6 (по влажному термометру)
Длина трассы, м	От выхода наружного блока до входа внутреннего блока по горизонтали		
Перепад высот между наружным и внутренним блоками, м	От выхода наружного блока до входа внутреннего блока по вертикали		

### Уровень шума

Уровень шума в дБ(А) определялся пересчетом звукового давления, измеренного с помощью микрофона на расстоянии 1 м от внутреннего или наружного блока в специальной акустической камере.

# РЕАЛЬНЫЙ УСПЕХ В РЕАЛЬНОМ МИРЕ

Оборудование Midea интегрируется в мировые проекты благодаря конкурентоспособным решениям.

## Стадионы



**Стадион Olympique d'Ebimpré**

Абиджан, Кот-д'Ивуар

2020

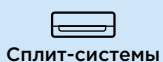

Сплит-системы

## Государственные объекты



**Здание Национальной ассамблеи**

Яунде, Камерун

2019



Сплит-системы

## Жилая недвижимость



**Многоквартирные дома в Чжоушане**

Ханчжоу, Китай

2020

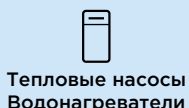

Тепловые насосы  
Водонагреватели



**Комплекс вилл Maple  
в районе Dubai hills estate**

Дубай, ОАЭ

2019



Канальные  
кондиционеры

## Образовательные учреждения



**Институт иностранных языков**

Ташкент, Узбекистан

2020



Сплит-системы



**Королевская академия Бутана**

Королевство Бутан

2019

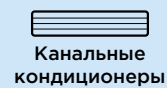

Канальные  
кондиционеры



## Торговые и развлекательные центры



**Торговый центр East rand mall**

Претория, Южная Африка

2018



Канальные  
кондиционеры



**Торговый центр Stara ujezdalnia**

Ярослав, Польша

2019



Канальные  
кондиционеры

## Промышленные объекты



**Промышленная зона свободной торговли Дыре-Дауа**

Дыре-Дауа, Эфиопия

2019



Сплит-системы



**Логистический центр Cavatina**

Варшава, Польша

2020



Сплит-системы

## Заводы и фабрики



**Сланцевая электростанция**

Амман, Иордания

2020



Сплит-системы



**Атомная электростанция**

Карачи, Пакистан

2019



Сплит-системы



Для заметок





Ваш дилер:



+7 495 638-53-88  
E-mail: [info@thermotrade.ru](mailto:info@thermotrade.ru)  
[thermotrade.ru](http://thermotrade.ru)

TM25-02.01.01